

# Manual del propietario de Dell™ XPS™ 630i

**Modelo DCDR01**

# Notas, avisos y precauciones



**NOTA:** una NOTA indica información importante que le ayuda a conseguir un mejor rendimiento de su equipo.



**AVISO:** un AVISO indica la posibilidad de daños en el hardware o pérdida de datos, y le explica cómo evitar el problema.



**PRECAUCIÓN:** una PRECAUCIÓN indica el riesgo de daños en la propiedad, de lesiones personales e incluso de muerte.

---

La información incluida en este documento puede modificarse sin aviso previo.

© 2007-2008 Dell Inc. Todos los derechos reservados.

La reproducción por cualquier medio sin el consentimiento por escrito de Dell Inc. está terminantemente prohibida.

Marcas comerciales utilizadas en este texto: *Dell*, el logotipo de *DELL*, *XPS* y *YOURS IS HERE* son marcas comerciales de Dell Inc.; *Bluetooth* es una marca comercial registrada propiedad de Bluetooth SIG, Inc. y Dell la utiliza bajo licencia; *Intel* es una marca comercial registrada y *Core* es una marca comercial de Intel Corporation; *Microsoft*, *Windows*, *Windows Vista*, y el botón de inicio de *Windows Vista* son marcas comerciales o marcas comerciales registradas de Microsoft Corporation en Estados Unidos y/o en otros países; *Blu-ray Disc* es una marca comercial de Blu-ray Disc Association; *Nvidia* es una marca comercial registrada de Nvidia Corporation en Estados Unidos y/o en otros países.

En este documento pueden utilizarse otras marcas y nombres comerciales para referirse a las entidades que son propietarias de los mismos o a sus productos. Dell Inc. renuncia a cualquier interés sobre la propiedad de marcas y nombres comerciales que no sean los suyos.

Modelo DCDR01

Abril 2008

N/P WP907

Rev. A01

# Contenido

	<b>Localización de información</b> . . . . .	<b>11</b>
<b>1</b>	<b>Acerca del ordenador</b> . . . . .	<b>19</b>
	<b>Vista frontal del ordenador</b> . . . . .	<b>19</b>
	<b>Vista posterior del ordenador</b> . . . . .	<b>22</b>
	<b>Conectores del panel frontal</b> . . . . .	<b>24</b>
	<b>Conectores del panel posterior</b> . . . . .	<b>25</b>
<b>2</b>	<b>Configuración del equipo</b> . . . . .	<b>29</b>
	<b>Instalación del equipo en un lugar cerrado.</b> . . . . .	<b>29</b>
	<b>Conexión a Internet</b> . . . . .	<b>32</b>
	Configuración de la conexión a Internet . . . . .	32
	<b>Transferencia de información a un equipo nuevo.</b> . . . . .	<b>34</b>
	Microsoft® Windows® XP . . . . .	34
	Windows Vista: . . . . .	38
	<b>Configuración de la impresora</b> . . . . .	<b>39</b>
	Cable de la impresora . . . . .	39
	Conexión de una impresora USB. . . . .	39

<b>Conexión de dos monitores</b> . . . . .	<b>41</b>
Conexión de dos monitores con conectores VGA . . . . .	41
Conexión de un monitor a un conector VGA y de un monitor a un conector DVI . . . . .	42
Conexión de un TV . . . . .	42
Cambio de la configuración de la pantalla . . . . .	43
<b>Dispositivos de protección de la alimentación</b> . . . . .	<b>43</b>
Protectores contra sobretensiones . . . . .	43
Acondicionadores de línea . . . . .	44
Sistemas de alimentación ininterrumpida . . . . .	44
<b>Administración de energía</b> . . . . .	<b>45</b>
Opciones de administración de energía en Windows XP . . . . .	45
Opciones de administración de energía en Windows Vista . . . . .	48
<b>3 Uso de dispositivos multimedia</b> . . . . .	<b>51</b>
<b>Reproducción de CD o DVD</b> . . . . .	<b>51</b>
<b>Cómo copiar CD y DVD</b> . . . . .	<b>53</b>
Cómo copiar un CD o DVD . . . . .	53
Cómo utilizar CD y DVD vacíos . . . . .	54
Consejos prácticos . . . . .	55
<b>Ajuste de la imagen</b> . . . . .	<b>56</b>
<b>Cómo conectar el ordenador a un dispositivo de     audio o de televisión</b> . . . . .	<b>56</b>
S-vídeo y audio estándar . . . . .	59
S-vídeo y audio digital S/PDIF . . . . .	60
Vídeo compuesto y audio estándar . . . . .	62
Vídeo compuesto y audio digital S/PDIF . . . . .	64

	Vídeo componente y audio estándar. . . . .	66
	Vídeo componente y audio digital S/PDIF . . . . .	69
	Configuración de los auriculares Cyberlink (CL). . . . .	73
	Activación de la configuración de pantalla para TV . . . . .	73
	<b>Uso de un lector de tarjetas multimedia (opcional) . . . . .</b>	<b>74</b>
	Instrucciones para configurar un dispositivo con tecnología inalámbrica Bluetooth. . . . .	77
<b>4</b>	<b>Acerca de las configuraciones RAID . . . . .</b>	<b>79</b>
	<b>Configuración RAID 0 . . . . .</b>	<b>79</b>
	<b>Configuración RAID 1 . . . . .</b>	<b>81</b>
	<b>Configuración de las unidades de disco duro     para RAID . . . . .</b>	<b>82</b>
	<b>Configuración del ordenador con el modo de     RAID activada . . . . .</b>	<b>82</b>
	<b>Uso de la utilidad Nvidia MediaShield para     ROM . . . . .</b>	<b>83</b>
	<b>Uso de Nvidia MediaShield . . . . .</b>	<b>84</b>
	Creación de una matriz RAID. . . . .	85
	Eliminación de una matriz RAID . . . . .	86
	Conversión de una configuración RAID a otra configuración RAID . . . . .	86
	Regeneración de una configuración RAID. . . . .	87

5	Limpieza del ordenador . . . . .	89
	<b>Ordenador, teclado y monitor</b> . . . . .	89
	<b>Ratón (no óptico)</b> . . . . .	89
	<b>Unidad de disco flexible</b> . . . . .	90
	<b>CD y DVD</b> . . . . .	90
6	Programa de configuración del sistema . . . . .	91
	<b>Información general</b> . . . . .	91
	<b>Acceso al programa de configuración del sistema</b> . . . . .	91
	Pantallas del programa de configuración del sistema . . . . .	92
	<b>Opciones del programa de configuración del sistema</b> . . . . .	93
	<b>Secuencia de inicio</b> . . . . .	96
	Valores de la opción . . . . .	96
	Cambio de la secuencia de inicio para el inicio actual . . . . .	97
	Cambio de la secuencia de inicio para inicios futuros . . . . .	98
7	Eliminación de contraseñas y de la configuración de la memoria CMOS . . . . .	99
	<b>Eliminación de contraseñas</b> . . . . .	99
	<b>Eliminación de la configuración de la memoria CMOS</b> . . . . .	101
	<b>Actualización de la BIOS</b> . . . . .	101

<b>8</b>	<b>Herramientas de solución de problemas . . . . .</b>	<b>103</b>
	<b>Indicadores luminosos de alimentación . . . . .</b>	<b>103</b>
	<b>Códigos de sonido . . . . .</b>	<b>104</b>
	<b>Mensajes del sistema . . . . .</b>	<b>108</b>
	<b>Solucionador de problemas de hardware . . . . .</b>	<b>110</b>
	<b>Dell Diagnostics . . . . .</b>	<b>111</b>
	Cuándo usar Dell Diagnostics . . . . .	111
	Inicio de Dell Diagnostics desde la unidad de disco duro. . . . .	111
	Inicio de los Dell Diagnostics desde el soporte Drivers and Utilities (Controladores y utilidades). . . . .	112
	Menú principal de Dell Diagnostics . . . . .	113
<b>9</b>	<b>Solución de problemas . . . . .</b>	<b>115</b>
	Problemas con la batería . . . . .	115
	Problemas con la unidad . . . . .	116
	Mensajes de error . . . . .	117
	Problemas con un dispositivo IEEE 1394 . . . . .	119
	Problemas con el teclado . . . . .	119
	Bloqueos y problemas con el software . . . . .	120
	Problemas con la memoria . . . . .	122
	Problemas con el ratón. . . . .	123
	Problemas con la red. . . . .	124
	Problemas de alimentación . . . . .	124
	Problemas con la impresora . . . . .	125
	Problemas con el escáner . . . . .	126
	Problemas con el sonido y los altavoces. . . . .	127
	Problemas con el vídeo y el monitor . . . . .	128

Problemas de overclocking . . . . .	130
Indicadores luminosos de alimentación . . . . .	130
<b>10 Reinstalación de software . . . . .</b>	<b>133</b>
<b>Controladores . . . . .</b>	<b>133</b>
¿Qué es un controlador? . . . . .	133
Identificación de controladores . . . . .	133
Reinstalación de controladores y utilidades . . . . .	134
Uso del soporte multimedia Drivers and Utilities (Controladores y utilidades) . . . . .	135
<b>Solución de problemas de software y de hardware     en los sistemas operativos Microsoft® Windows®     XP y Windows Vista® . . . . .</b>	<b>137</b>
<b>Restauración del sistema operativo . . . . .</b>	<b>138</b>
Cómo utilizar la función Restaurar sistema de Microsoft Windows . . . . .	138
Uso de Dell™ PC Restore y Dell Factory Image Restore . . . . .	140
Uso del soporte Operating System (Sistema operativo) . . . . .	144
<b>11 Especificaciones . . . . .</b>	<b>147</b>
<b>12 Obtención de ayuda . . . . .</b>	<b>153</b>
<b>Obtención de asistencia . . . . .</b>	<b>153</b>
Asistencia técnica y servicio al cliente . . . . .	154
DellConnect . . . . .	154
Servicios en línea . . . . .	154
Servicio AutoTech . . . . .	155



Servicio automatizado de estado de pedidos . . . . .	156
<b>Problemas con su pedido . . . . .</b>	<b>156</b>
<b>Información sobre productos . . . . .</b>	<b>156</b>
<b>Devolución de artículos para su reparación en garantía o para la devolución de su importe . . . . .</b>	<b>156</b>
<b>Antes de llamar . . . . .</b>	<b>157</b>
<b>Cómo ponerse en contacto con Dell . . . . .</b>	<b>159</b>
<b>A Apéndice . . . . .</b>	<b>161</b>
<b>Aviso de la FCC (sólo para EE.UU.) . . . . .</b>	<b>161</b>
Clase B de la FCC. . . . .	161
<b>Macrovision . . . . .</b>	<b>162</b>
<b>Glosario . . . . .</b>	<b>163</b>
<b>Índice . . . . .</b>	<b>181</b>



## Localización de información



**NOTA:** Algunos soportes o funciones pueden ser opcionales y no venir incluidos con el equipo. Es posible que algunos soportes o funciones no estén disponibles en determinados países.



**NOTA:** Su equipo puede incluir información adicional.

---

## ¿Qué busca?

- Un programa de diagnóstico para el equipo
- Controladores para el equipo
- Software del sistema de escritorio (DSS)

## Aquí lo encontrará

### El soporte multimedia *Drivers and Utilities* (Controladores y utilidades)

**NOTA:** El soporte multimedia *Drivers and Utilities* (Controladores y utilidades) puede ser opcional y es posible que no se entregue con el equipo.

La documentación y los controladores ya están instalados en su ordenador. Puede utilizar el soporte multimedia para reinstalar controladores (consulte “Reinstalación de controladores y utilidades” en la página 134). Ejecute Dell Diagnostics (Diagnósticos Dell) (consulte “Dell Diagnostics” en la página 111).

el soporte multimedia puede incluir archivos léame con actualizaciones de última hora sobre cambios técnicos en el equipo o material de referencia técnica avanzada para técnicos o usuarios con experiencia.



**NOTA:** los controladores y las actualizaciones de documentación están disponibles en [support.dell.com](http://support.dell.com).

---

## ¿Qué busca?

- Información sobre la garantía
- Términos y condiciones (sólo para EE. UU.)
- Instrucciones de seguridad
- Información sobre normativas
- Información sobre ergonomía
- Contrato de licencia de usuario final

## Aquí lo encontrará

### Guía de información del producto Dell™

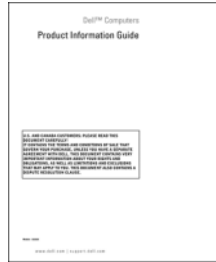

- 
- Cómo configurar el equipo

### Diagrama de configuración



---

## ¿Qué busca?

- Etiqueta de servicio y código de servicio rápido
- Etiqueta de licencia de Microsoft Windows

## Aquí lo encontrará

### Etiqueta de servicio y licencia de Microsoft® Windows®

**NOTA:** La etiqueta de servicio y licencia de Microsoft® Windows® de su ordenador se encuentran en su ordenador.

La etiqueta de servicio de su equipo incluye un número de etiqueta de servicio y un código de servicio rápido.

- Utilice la etiqueta de servicio para identificar el equipo cuando utilice [support.dell.com](http://support.dell.com) o se ponga en contacto con el servicio de asistencia.
- Escriba el código de servicio rápido para dirigir su llamada cuando se ponga en contacto con el servicio de asistencia.



- Utilice la clave de producto de la etiqueta de licencia si necesita reinstalar el sistema operativo.

**NOTA:** Como medida de refuerzo de la seguridad, la recientemente diseñada etiqueta de la licencia de Microsoft Windows incorpora una parte que aparenta faltar o “agujero” para evitar que se quite.

<b>¿Qué busca?</b>	<b>Aquí lo encontrará</b>
<ul style="list-style-type: none"> <li>• Soluciones: consejos y sugerencias para la solución de problemas, artículos de técnicos, cursos en línea y preguntas frecuentes</li> <li>• Comunidad: conversaciones en línea con otros clientes de Dell</li> <li>• Actualizaciones: información de actualización para componentes, como la memoria, la unidad de disco duro y el sistema operativo</li> <li>• Atención al cliente: información de contacto, llamada de servicio y estado de los pedidos, garantía e información de reparación</li> <li>• Servicio y asistencia: historial de asistencia y estado de las llamadas de servicio, contrato de servicio, debates en línea con el personal de asistencia técnica</li> <li>• El servicio Dell Technical Update proporciona notificación proactiva mediante correo electrónico de actualizaciones de software y hardware para el equipo.</li> <li>• Referencia: documentación del equipo, detalles sobre la configuración del equipo, especificaciones del producto y documentación técnica</li> <li>• Descargas: controladores certificados, revisiones y actualizaciones de software</li> </ul>	<p data-bbox="591 231 986 295"><b>Sitio web de Asistencia técnica de Dell:</b> <a href="http://support.dell.com">support.dell.com</a></p> <p data-bbox="591 303 1001 391"><b>NOTA:</b> seleccione su sector empresarial o región para ver el emplazamiento de asistencia apropiado.</p>

---

## ¿Qué busca?

- Desktop System Software (DSS): si reinstala el sistema operativo en el ordenador, también debe reinstalar la utilidad DSS. DSS proporciona actualizaciones críticas para su sistema operativo y asistencia para procesadores, unidades ópticas, dispositivos USB, etc. La utilidad DSS es necesaria para el correcto funcionamiento de su ordenador Dell. El software detecta automáticamente su ordenador y sistema operativo e instala las actualizaciones apropiadas a su configuración.

---

## Aquí lo encontrará

Para descargar Desktop System Software:

- 1** Visite la página [support.dell.com](http://support.dell.com) y haga clic en **Drivers and Downloads** (Controladores y descargas).
- 2** Haga clic en **Select Model** (Seleccionar modelo).
- 3** Seleccione el modelo de producto y haga clic en **Confirm** (Confirmar), o introduzca una etiqueta de servicio y haga clic en **Go** (Ir).
- 4** Haga clic en **System Utilities** (Utilidades del sistema).
- 5** Haga clic en **Desktop System Software** (Software del sistema de escritorio) bajo **Dell - Utility** (Utilidad Dell), y haga clic en **Download Now** (Descargar ahora).
- 6** Haga clic en **Run** (Ejecutar) para ejecutar el controlador, o **Save** (Guardar) para guardar el controlador en su equipo.

**NOTA:** La interfaz para el usuario de [support.dell.com](http://support.dell.com) puede variar dependiendo de las selecciones que efectúe.

- 
- Cómo encontrar información sobre mi ordenador y sus componentes
  - Cómo conectarse a Internet
  - Cómo agregar cuentas de usuario para distintas personas
  - Cómo transferir archivos y configuraciones de otro ordenador

---

## Centro de Bienvenida a Windows

El Centro de Bienvenida a Windows aparece de manera automática la primera vez que utiliza su ordenador. Puede elegir que aparezca cada vez que inicie su Tablet-PC al seleccionar la casilla **Run at startup** (Ejecutar al encender). Otra forma de acceder al Centro de Bienvenida es haciendo clic en el botón inicio de Windows Vista  y, a continuación, haga clic en **Welcome Center** (Centro de Bienvenida).



---

## ¿Qué busca?

- Cómo utilizar Microsoft Windows XP o Windows Vista®
- Cómo trabajar con programas y archivos
- Cómo personalizar el escritorio

## Aquí lo encontrará

### Ayuda y soporte técnico de Windows

#### *Microsoft Windows XP:*

- 1** Haga clic en el botón **Inicio** y seleccione **Ayuda y soporte técnico**.
- 2** Seleccione uno de los temas de la lista o introduzca en la casilla **Buscar** una palabra o frase que describa su problema. Haga clic en el icono en forma de flecha y, a continuación, haga clic en el tema que describa su problema.
- 3** Siga las instrucciones que aparecen en pantalla.

#### *Windows Vista:*

- 1** Haga clic en el botón Inicio de Windows Vista  y en **Ayuda y soporte técnico**.
- 2** En *Buscar en ayuda*, introduzca una palabra o frase que describa su problema y, a continuación, pulse <Intro> o haga clic en la lupa.
- 3** Haga clic en el tema que describa el problema.
- 4** Siga las instrucciones que aparecen en pantalla.

---

## ¿Qué busca?

- Cómo reinstalar el sistema operativo

---

## Aquí lo encontrará

### Soporte Operating System (Sistema operativo)

El sistema operativo ya está instalado en el equipo. Para volver a instalar el sistema operativo, utilice el soporte del *Operating System* (Sistema operativo). Consulte “Restauración del sistema operativo” en la página 138 en la *Guía del usuario* o *Manual del propietario*.



Una vez que haya reinstalado el sistema operativo, utilice el soporte *Drivers and Utilities* (Controladores y utilidades) para reinstalar los controladores de los dispositivos incluidos con el ordenador.

La etiqueta de la clave del producto del sistema operativo se encuentra en el ordenador.

**NOTA:** el color del CD varía en función del sistema operativo que haya pedido.



---

# Acerca del ordenador

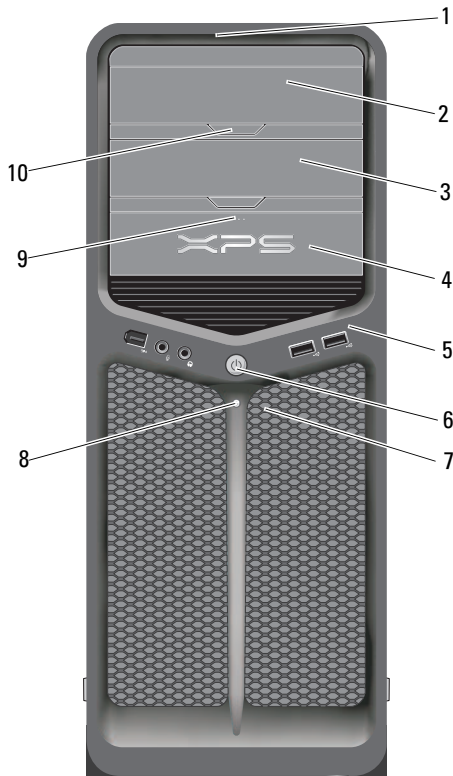
## Vista frontal del ordenador



- |   |                           |  |
|---|---------------------------|--|
| 1 | LED del panel frontal (3) | Una serie de indicadores luminosos de colores iluminan la parte frontal del equipo.    |
| 2 | Panel de la unidad óptica | Este panel cubre la unidad óptica. Utilice la unidad óptica para reproducir un CD/DVD. |

3	Compartimento de la unidad óptica opcional	Admite una unidad óptica
4	Unidad de FlexBay	Admite una unidad de disco flexible, un lector de tarjetas multimedia o una unidad de disco duro adicional.
5	Conectores de E/S frontales	Enchufe los dispositivos USB y de otro tipo en los conectores apropiados (consulte “Conectores del panel frontal” en la página 24).
6	Botón de encendido	<p>Púlselo para encender el equipo.</p> <p> <b>AVISO:</b> para evitar la pérdida de datos, no utilice el botón de alimentación para apagar el equipo. En su lugar, apague el equipo mediante el sistema operativo.</p> <p> <b>AVISO:</b> Si el sistema operativo tiene ACPI activado, al pulsar el botón de encendido el ordenador llevará a cabo el apagado del sistema operativo.</p> <p><b>NOTA:</b> El botón de encendido también puede utilizarse para activar el sistema o para ponerlo en un estado de ahorro de energía (consulte “Administración de energía” en la página 45 para obtener más información).</p>
7	LED del panel frontal (4)	Una serie de indicadores luminosos de colores iluminan la parte frontal del equipo.

8	<b>indicador de alimentación</b>	<p>El indicador de alimentación se ilumina o permanece encendido para indicar estados diferentes:</p> <ul style="list-style-type: none"> <li>• Apagado: el ordenador está apagado.</li> <li>• Luz blanca: el ordenador se encuentra en un estado de funcionamiento normal.</li> <li>• Luz blanca parpadeante: el ordenador se encuentra en un estado de ahorro de energía.</li> </ul> <p>Para salir de un estado de ahorro de energía, presione el botón de encendido o utilice el teclado o el ratón, si se ha configurado como dispositivo de activación en el Administrador de dispositivos de Windows. Para obtener más información sobre los estados de inactividad y sobre cómo salir de un estado de ahorro de energía, consulte “Administración de energía” en la página 45.</p>
9	<b>Botón de expulsión de la unidad de FlexBay</b>	Presione aquí para abrir o cerrar el panel de lector de disco/tarjetas multimedia.
10	<b>Botón de expulsión del panel de la unidad óptica (2)</b>	Presione aquí para abrir/cerrar la unidad óptica.

## Vista posterior del ordenador

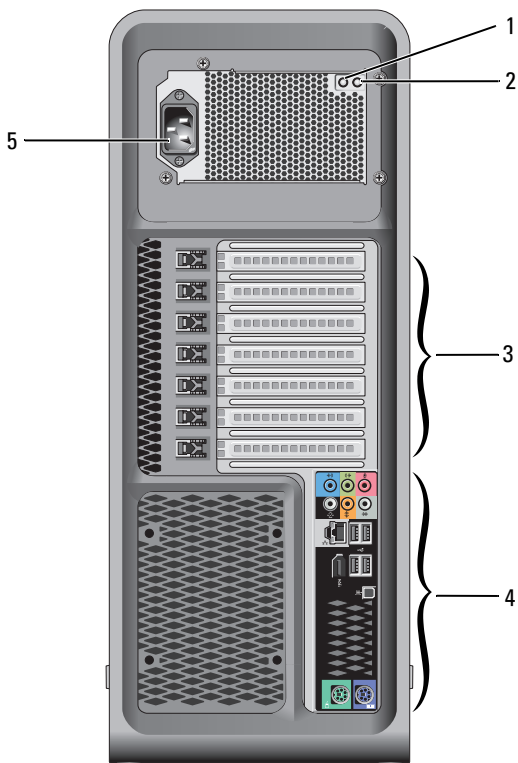

1	interruptor de prueba del sistema de alimentación	Se utiliza para probar el sistema de alimentación.
2	LED de diagnóstico del sistema de alimentación	Indica la disponibilidad de alimentación para el sistema de alimentación. <ul style="list-style-type: none"> <li>• Luz verde: indica la disponibilidad de alimentación para el sistema de alimentación.</li> <li>• Luz apagada: indica que no hay alimentación disponible para el sistema de alimentación, o que el sistema de alimentación no funciona. Para obtener más información, consulte el apartado “Indicadores luminosos de alimentación” en la página 103.</li> </ul>
3	Ranuras para tarjeta	Permiten acceder a los conectores de las tarjetas PCI o PCI Express instaladas. <b>NOTA:</b> algunas ranuras de conectores admiten tarjetas de longitud completa.
4	Conectores de E/S posteriores	Enchufe los dispositivos USB y de otro tipo en los conectores apropiados (consulte “Conectores del panel posterior” en la página 25).
5	Conector de alimentación	Inserte el cable de alimentación. El aspecto de este conector puede ser distinto del que aparece en la ilustración.

## Conectores del panel frontal

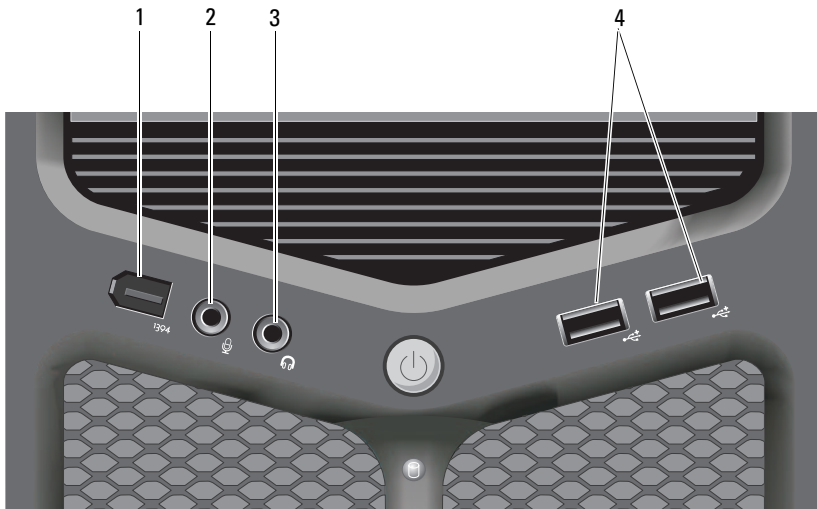

- 
- |   |                           |  |
|---|---------------------------|--|
| 1 | Conector IEEE 1394        | Utilice el conector IEEE 1394 opcional para dispositivos de datos de alta velocidad como cámaras de vídeo digital y dispositivos de almacenamiento externo.  |
| 2 | Conector para micrófono   | Utilice el conector para micrófono para conectar un micrófono de PC para la entrada de voz o música a un programa de sonido o de telefonía.  |
| 3 | Conector para auriculares | Utilice el conector de auriculares para conectar auriculares o altavoces externos.   |
| 4 | Conectores USB 2.0 (2)    | Utilice los conectores USB frontales para dispositivos que conecte ocasionalmente, como cámaras o unidades de memoria flash, o para dispositivos USB de arranque (consulte “Programa de configuración del sistema” en la página 91 para obtener más información sobre cómo arrancar desde un dispositivo USB).<br><b>NOTA:</b> Se recomienda la utilización de los conectores USB posteriores para los dispositivos que suelen permanecer siempre conectados como, por ejemplo, impresoras y teclados. |
-



## Conectores del panel posterior

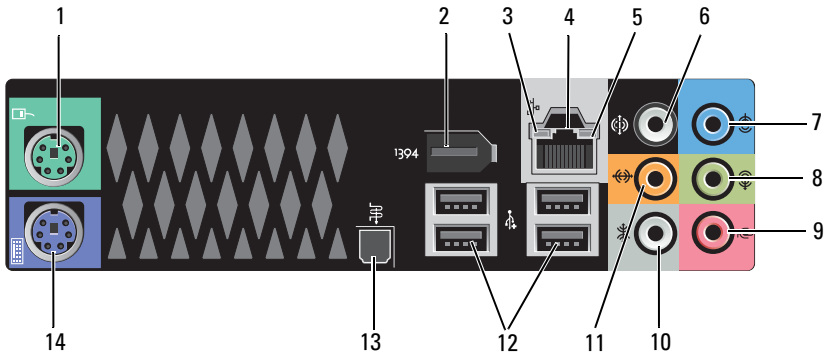

1	<b>Conector para ratón</b>	Enchufe un ratón estándar PS/2 en el conector verde para ratón. Antes de conectar un ratón al ordenador, apague el ordenador y todos los dispositivos conectados. Si tiene un ratón USB, enchúfelo en un conector USB.
2	<b>Conector IEEE 1394</b>	Utilice el conector IEEE 1394 para dispositivos de datos de alta velocidad como cámaras de vídeo digital y dispositivos de almacenamiento externo.
3	<b>Indicador de actividad de red</b>	El indicador luminoso de actividad de red se enciende (parpadeando) cuando el ordenador está transmitiendo o recibiendo datos de red. Un gran volumen de tráfico en la red puede hacer que este indicador parezca estar <i>encendido</i> continuamente.

4	Conector del adaptador de red	<p>Para conectar el ordenador a una red o a un dispositivo de banda ancha, conecte un extremo de un cable de red a un enchufe de red o a su dispositivo de banda ancha. Conecte el otro extremo del cable de red al conector del adaptador de red del ordenador. Cuando el cable de red se haya conectado correctamente, oirá un clic.</p>
		<p> <b>AVISO:</b> No enchufe un cable de teléfono al conector de red.</p>
		<p>En ordenadores con una tarjeta de conector de red adicional, use los conectores de la tarjeta y de la parte posterior del ordenador al configurar varias conexiones de red (como una intranet y extranet independiente). Se recomienda que utilice cableado y conectores de categoría 5 para su red. Si debe utilizar la categoría 3 para cables, fuerce la velocidad de la red a 10 Mbps para garantizar un funcionamiento fiable.</p>
5	Indicador de integridad de vínculo	<ul style="list-style-type: none"> <li>• Luz verde: existe una conexión correcta entre una red a 10 Mbps y el equipo.</li> <li>• Luz naranja: existe una conexión correcta entre una red a 100 Mbps y el equipo.</li> <li>• Luz amarilla: existe una conexión correcta entre una red a 1000 Mbps (o 1 Gbps) y el ordenador.</li> <li>• Luz apagada: el equipo no detecta ninguna conexión física a la red.</li> </ul>
6	Sonido envolvente Conector	<p>Utilice el conector de sonido envolvente (negro) para conectar altavoces multicanal.</p>
7	Conector de entrada de línea	<p>Utilice el conector de línea de entrada (azul) para conectar un dispositivo de grabación/reproducción, como un reproductor de casete, de CD o de vídeo. En ordenadores con tarjeta de sonido, use el conector de la tarjeta.</p>
8	Línea de salida/auriculares Conector	<p>Utilice el conector de línea de salida (verde) para conectar auriculares y altavoces con amplificadores integrados. En ordenadores con tarjeta de sonido, use el conector de la tarjeta.</p>

9	Conector para micrófono	Utilice el conector de micrófono (rosa) para conectar un micrófono de PC para la entrada de voz o de música a un programa de sonido o de telefonía.
10	Conector para sonido envolvente lateral	Utilice el conector de sonido envolvente lateral (plateado) para conectar altavoces adicionales.
11	Conector central para tonos graves/LFE	<p>Utilice el conector de tonos graves (naranja) para conectar un único altavoz de tonos graves.</p> <p><b>NOTA:</b> El canal de audio LFE (efectos de baja frecuencia) se encuentra en las combinaciones de audio de sonido envolvente que transporta únicamente la información de baja frecuencia (hasta 80 Hz). El canal LFE permite que un altavoz de tonos graves proporcione una amplia gama de bajos. Los sistemas que no utilizan altavoces de tonos graves pueden dirigir la información LFE a los altavoces principales en la configuración del sonido envolvente.</p>
12	Conectores USB 2.0 (4)	<p>Utilice los conectores USB posteriores para los dispositivos que suelen permanecer siempre conectados como, por ejemplo, impresoras y teclados.</p> <p><b>NOTA:</b> Se recomienda la utilización de los conectores USB anteriores para los dispositivos que se conectan ocasionalmente, como, por ejemplo, cámaras o claves de memoria flash, o para dispositivos USB de inicio.</p>
13	S/PDIF óptico Conector	Utilice el conector S/PDIF para transmitir audio digital sin necesidad de pasar por un proceso de conversión a audio analógico.
14	Conector para teclado	Enchufe un teclado estándar PS/2 en el conector para teclado púrpura. Antes de conectar un teclado al ordenador, apague el ordenador y todos los dispositivos conectados. Si tiene un teclado USB, enchúfelo en un conector USB.



# Configuración del equipo

## Instalación del equipo en un lugar cerrado

Instalar el equipo en un lugar cerrado puede restringir el flujo de aire y repercutir en el rendimiento del mismo, a causa de un sobrecalentamiento. Cuando instale el equipo en un lugar de estas características, siga las pautas que se indican a continuación:



**AVISO:** las especificaciones de temperatura de funcionamiento indicadas en este manual reflejan la temperatura ambiente máxima de trabajo. Debe tenerse en cuenta la temperatura ambiente cuando instale el equipo en un lugar cerrado. Por ejemplo, si la temperatura ambiente es de 25 °C (77 °F), según las especificaciones del equipo, únicamente puede tener un margen de 5 °C a 10 °C (de 9 °F a 18 °F) antes de que el equipo alcance la temperatura de funcionamiento máxima. Para obtener más información sobre las especificaciones del equipo, consulte “Especificaciones” en la página 147.

- Deje una distancia de separación de 10,2 cm (4 pulgadas) como mínimo en todos los laterales del ordenador que facilitan la ventilación para permitir que el aire que se necesita ofrezca la ventilación adecuada.
- Si el lugar cerrado tiene puertas, éstas deben permitir que circule como mínimo un 30 por ciento tanto por la parte frontal como posterior del lugar.

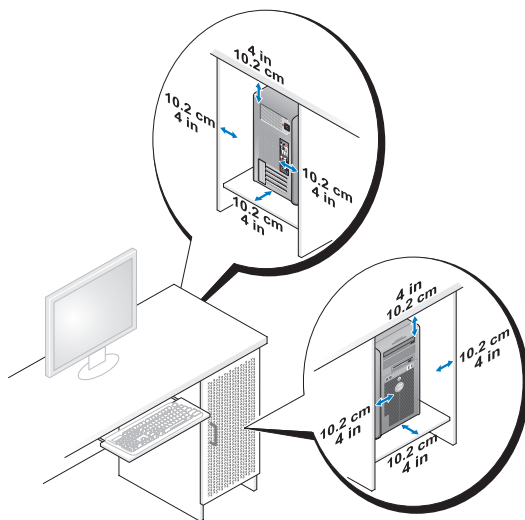

- Si se instala el equipo en una esquina de un escritorio o debajo de éste, deje al menos 5,1 cm (2 pulgadas) de espacio por la parte de atrás hasta la pared con el fin de permitir el flujo de aire necesario para disponer de una ventilación adecuada.

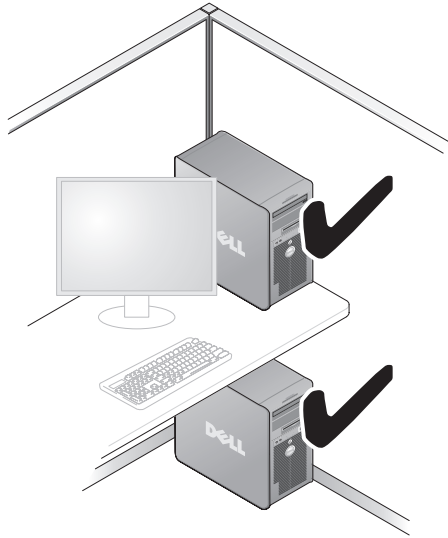

➔ **AVISO:** no instale el equipo en un lugar cerrado que no permita el flujo del aire. La restricción de flujo de aire puede repercutir en el rendimiento del equipo y es posible que provoque un sobrecalentamiento.

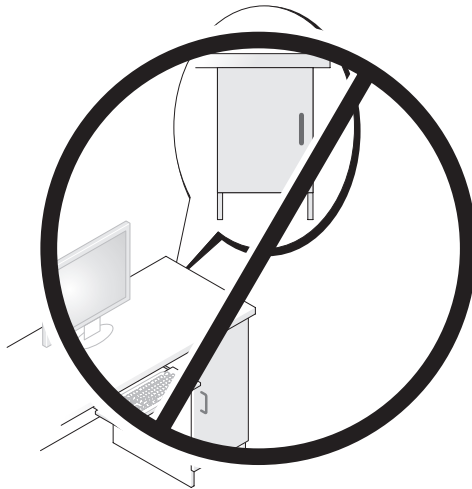

# Conexión a Internet



**NOTA:** los proveedores de servicios de Internet (ISP) y sus ofertas varían según el país.

Para conectarse a Internet, se necesita un módem o una conexión de red y un proveedor de servicios de Internet (ISP). El ISP puede ofrecerle una o varias de las opciones de conexión a Internet siguientes:

- Conexiones ADSL con acceso a Internet de alta velocidad a través de la línea telefónica existente o del servicio de telefonía móvil. Este tipo de conexión permite acceder a Internet y utilizar simultáneamente el teléfono en la misma línea.
- Conexiones de módem por cable con acceso a Internet de alta velocidad a través de la línea de televisión por cable local.
- Conexiones de módem por satélite con acceso a Internet de alta velocidad a través de un sistema de televisión por satélite.
- Conexiones telefónicas con acceso a Internet a través de una línea telefónica. Las conexiones de este tipo son considerablemente más lentas que las conexiones DSL y de módem por cable (o por satélite).
- Conexiones LAN inalámbricas con acceso a Internet a través de la tecnología inalámbrica Bluetooth<sup>®</sup>.

Si utiliza una conexión de acceso telefónico, conecte la línea telefónica al conector del módem del equipo y al enchufe de teléfono de la pared antes de configurar la conexión a Internet. Si utiliza una conexión de módem DSL o por cable/satélite, póngase en contacto con su ISP o servicio de telefonía móvil para obtener instrucciones de configuración.

## Configuración de la conexión a Internet

Para configurar una conexión a Internet con un acceso directo al ISP en el escritorio:

- 1 Guarde y cierre los archivos abiertos y salga de todos los programas activos.
- 2 Haga doble clic en el icono ISP en el escritorio de Microsoft<sup>®</sup> Windows<sup>®</sup>.
- 3 Siga las instrucciones que aparecen en pantalla para completar la configuración.

Si no dispone del icono ISP en el escritorio o si desea configurar una conexión a Internet con un ISP distinto, siga los pasos de la siguiente sección que corresponda al sistema operativo que utilice su equipo.





**NOTA:** Si tiene problemas para conectarse a Internet, consulte “Mensajes de error” en la página 117. Si no puede conectar a Internet, pero ha logrado conectar sin problemas anteriormente, es probable que el servicio del ISP se haya interrumpido. Póngase en contacto con el ISP para comprobar el estado del servicio o intente conectarse más tarde.

## Windows XP

- 1 Guarde y cierre los archivos abiertos y salga de todos los programas activos.
- 2 Haga clic en **Inicio**→ **Internet Explorer**.  
Aparece la ventana **Asistente para conexión nueva**.
- 3 Haga clic en **Conectarse a Internet**.
- 4 En la ventana siguiente, haga clic en la opción apropiada:
  - Si no dispone de un ISP y desea seleccionar uno, haga clic en **Elegir de una lista de proveedores de servicios Internet (ISP)**.
  - Si el ISP ya le ha proporcionado la información de configuración, pero no ha recibido ningún CD de instalación, haga clic en **Set up my connection manually** (Establecer mi conexión manualmente).
  - Si dispone de un CD, haga clic en **Usar el CD que tengo de un proveedor de servicios Internet (ISP)**.
- 5 Haga clic en **Next** (Siguiente).

Si ha seleccionado **Establecer mi conexión manualmente**, continúe en [paso 6](#). En caso contrario, siga las instrucciones que aparecen en pantalla para completar la configuración.



**NOTA:** si no sabe qué tipo de conexión debe seleccionar, póngase en contacto con su ISP.

- 6 Haga clic en la opción apropiada de **¿Cómo desea conectarse a Internet?** y haga clic en **Siguiente**.
- 7 Utilice la información de configuración proporcionada por el ISP para completar la configuración.

## Windows Vista®



**NOTA:** Tenga lista la información de su ISP. Si no dispone de un ISP, el asistente de **Conectarse a Internet** puede ayudarle a obtener uno.

- 1 Guarde y cierre los archivos abiertos y salga de todos los programas activos.
- 2 Haga clic en el botón de inicio de Windows Vista , y, a continuación, haga clic en **Panel de Control**.

- 3 En **Network and Internet** (Red e Internet), haga clic en **Connect to the Internet** (Conectarse a Internet).

Aparece la ventana **Conectarse a Internet**.

- 4 Haga clic en **Banda ancha (PPPoE)** o **Acceso telefónico**, según cómo desee conectarse:
  - Elija **Broadband** (Banda ancha) si va a utilizar un módem DSL, por satélite, por cable o va a disponer de una conexión por tecnología inalámbrica Bluetooth.
  - Elija **Dial-up** (Acceso telefónico) si va a utilizar un módem de conexión telefónica o RDSI.



**NOTA:** si no sabe qué tipo de conexión elegir, haga clic en **Help me choose** (Ayudarme a elegir) o póngase en contacto con su ISP.

- 5 Siga las instrucciones que aparecen en pantalla y utilice la información proporcionada por su ISP para finalizar la configuración.

## Transferencia de información a un equipo nuevo

Puede utilizar los “asistentes” de su sistema operativo para que le ayuden a transferir archivos y otros datos de un equipo a otro. Por ejemplo, de un equipo *viejo* a uno *nuevo*. Para obtener instrucciones, consulte la siguiente sección que corresponda a su sistema operativo.

### Microsoft® Windows® XP

El sistema operativo Microsoft Windows XP proporciona el **Asistente para transferencia de archivos y configuraciones** que sirve para transferir datos de un ordenador de origen a uno nuevo. Puede transferir los tipos de datos siguientes:

- Mensajes de correo electrónico
- Configuraciones de barras de herramientas
- Tamaños de ventanas
- Marcadores de Internet

Puede transferir los datos al ordenador nuevo a través de una red o una conexión serie, o bien puede almacenarlos en un soporte extraíble, como un CD grabable, y transferirlos al ordenador nuevo.



**NOTA:** Puede transferir información de un equipo antiguo a un equipo nuevo conectando directamente un cable serie a los puertos de entrada/salida (E/S) de los dos ordenadores. Para transferir datos a través de una conexión serie, debe acceder a la utilidad Conexiones de red desde el Panel de control y realizar pasos de configuración adicionales, como configurar una conexión avanzada y designar el ordenador host y el ordenador invitado.

Para obtener instrucciones sobre la configuración de una conexión de cable directa entre dos ordenadores, consulte el artículo número 305621 en Microsoft Knowledge Base, que se titula *How to Set Up a Direct Cable Connection Between Two Computers in Windows XP* (Cómo configurar una conexión de cable directa entre dos ordenadores en Windows XP). Es posible que esta información no esté disponible en ciertos países.

Para transferir información a un nuevo equipo, debe ejecutar el Asistente para transferencia de archivos y configuraciones. Puede usar el soporte opcional *Operating System* (Sistema operativo) para este proceso o puede crear un disco asistente con el Asistente para transferencia de archivos y configuraciones.

### **Ejecución del Asistente para transferencia de archivos y configuraciones con el soporte *Operating System* (Sistema operativo)**



**NOTA:** Para este procedimiento es necesario el soporte *Operating System* (Sistema operativo).

Para preparar un equipo nuevo para la transferencia de archivos:

- 1 Abra el Asistente para transferencia de archivos y configuraciones: haga clic en **Inicio**→ **Todos los programas**→ **Accesorios**→ **Herramientas del sistema**→ **Asistente para transferencia de archivos y configuraciones**.
- 2 Cuando aparezca la pantalla de bienvenida del **Asistente para transferencia de archivos y configuraciones**, haga clic en **Siguiente**.
- 3 En la pantalla **¿Qué equipo es éste?**, haga clic en **Equipo nuevo**→ **Siguiente**.
- 4 En la pantalla **¿Tiene un CD de Windows XP?**, haga clic en **Utilizaré el asistente desde el CD de Windows XP**→ **Siguiente**.
- 5 Cuando aparezca la pantalla **Diríjase al equipo antiguo**, vaya al ordenador antiguo o de origen. Esta vez *no* haga clic en **Siguiente**.

Para copiar datos del ordenador antiguo:

- 1 En el equipo antiguo, inserte el soporte *Operating System* (Sistema operativo) de Windows XP.
- 2 En la pantalla de **Bienvenida a Microsoft Windows XP**, haga clic en **Realizar tareas adicionales**.
- 3 En **¿Qué desea hacer?**, haga clic en **Transferir archivos y configuraciones**→ **Siguiente**.
- 4 En la pantalla **¿Qué equipo es éste?**, haga clic en **Equipo antiguo**→ **Siguiente**.
- 5 En la pantalla **Seleccione un método de transferencia**, haga clic en el método de transferencia que desee.
- 6 En la pantalla **Elija qué desea transferir**, seleccione los elementos que desea transferir y haga clic en **Siguiente**.  
Una vez que se ha copiado la información, aparece la pantalla **Completando la fase de recopilación**.
- 7 Haga clic en **Finalizar**.

Para transferir información al ordenador nuevo:

- 1 En la pantalla **Diríjase al ordenador antiguo** del ordenador nuevo, haga clic en **Siguiente**.
- 2 En la pantalla **Seleccione la ubicación de archivos y configuraciones**, seleccione el método que ha elegido para transferir los archivos y las configuraciones y haga clic en **Siguiente**.  
El asistente lee las configuraciones y los archivos recopilados y los aplica al nuevo equipo.  
Una vez que se han aplicado todos los archivos y configuraciones, aparece la pantalla **Finalizado**.
- 3 Haga clic en **Finalizado** y reinicie el equipo nuevo.

### **Ejecución del Asistente para transferencia de archivos y configuraciones sin el soporte del sistema operativo**

Para ejecutar el Asistente para transferencia de archivos y configuraciones sin el soporte *Operating System* (Sistema operativo), debe crear un disco de asistente que le permitirá crear un archivo de imagen de copia de seguridad en un soporte extraíble.

Para crear un disco de asistente, utilice el equipo nuevo con Windows XP y realice los pasos siguientes:

- 1 Abra el Asistente para transferencia de archivos y configuraciones: haga clic en **Inicio**→ **Todos los programas**→ **Accesorios**→ **Herramientas del sistema**→ **Asistente para transferencia de archivos y configuraciones**.
- 2 Cuando aparezca la pantalla de bienvenida del **Asistente para transferencia de archivos y configuraciones**, haga clic en **Siguiente**.
- 3 En la pantalla **¿Qué equipo es éste?**, haga clic en **Equipo nuevo**→ **Siguiente**.
- 4 En la pantalla **¿Tiene un CD de Windows XP?**, haga clic en **Deseo crear un disco de asistente en la siguiente unidad**→ **Siguiente**.
- 5 Inserte el soporte extraíble, como un CD grabable, y haga clic en **Aceptar**.
- 6 Cuando finalice la creación del disco y aparezca el mensaje **Diríjase al equipo antiguo**, *no* haga clic en **Siguiente**.
- 7 Diríjase al equipo antiguo.

Para copiar datos del ordenador antiguo:

- 1 En el equipo antiguo, inserte el disco asistente.
- 2 Haga clic en **Inicio**→ **Ejecutar**.
- 3 En el campo **Abrir** de la ventana **Ejecutar**, localice el archivo **fastwiz** (en el soporte extraíble correspondiente) y haga clic en **Aceptar**.
- 4 En la pantalla de bienvenida del **Asistente para transferencia de archivos y configuraciones**, haga clic en **Siguiente**.
- 5 En la pantalla **¿Qué equipo es éste?**, haga clic en **Equipo antiguo**→ **Siguiente**.
- 6 En la pantalla **Seleccione un método de transferencia**, haga clic en el método de transferencia que desee.
- 7 En la pantalla **Elija qué desea transferir**, seleccione los elementos que desea transferir y haga clic en **Siguiente**.

Una vez que se ha copiado la información, aparece la pantalla **Completando la fase de recopilación**.

- 8 Haga clic en **Finalizar**.

Para transferir información al ordenador nuevo:

- 1 En la pantalla **Ahora, vaya a su equipo antiguo** del ordenador nuevo, haga clic en **Siguiente**.
- 2 En la pantalla **Seleccione la ubicación de archivos y configuraciones**, seleccione el método que ha elegido para transferir los archivos y las configuraciones y haga clic en **Siguiente**. Siga las instrucciones que aparecen en pantalla.

El asistente lee las configuraciones y los archivos recopilados y los aplica al nuevo equipo.

Una vez que se han aplicado todos los archivos y configuraciones, aparece la pantalla **Finalizado**.

- 3 Haga clic en **Finalizado** y reinicie el equipo nuevo.



**NOTA:** Para obtener más información sobre este proceso, busque en [support.dell.com](http://support.dell.com) el documento n.º 154781 (*What Are The Different Methods To Transfer Files From My Old Computer To My New Dell™ Computer Using the Microsoft® Windows® XP Operating System?* [¿Cuáles son los diferentes métodos para transferir archivos de mi ordenador antiguo a mi ordenador nuevo Dell™ utilizando el sistema operativo Microsoft® Windows® XP?]).



**NOTA:** Es posible que no pueda acceder a este documento de Dell™ Knowledge Base en determinados países.

## Windows Vista:

- 1 Haga clic en el botón Inicio de Windows Vista  y, a continuación, en **Transferir archivos y configuraciones** → **Iniciar Windows Easy Transfer**.
- 2 En el cuadro de diálogo **Control de cuentas de usuario**, haga clic en **Continuar**.
- 3 Haga clic en **Iniciar una nueva transferencia** o en **Continuar una transferencia en curso**.

Siga las instrucciones en pantalla del asistente de Windows Easy Transfer.

# Configuración de la impresora



**AVISO:** antes de conectar una impresora al ordenador, complete la configuración del sistema operativo.

Consulte la documentación incluida con la impresora para ver información de configuración, incluidos los procedimientos para:

- Obtener e instalar controladores actualizados.
- Conectar la impresora al ordenador.
- Cargar el papel e instalar el cartucho de tóner o de tinta.

Para obtener asistencia técnica, consulte el manual del propietario de la impresora o póngase en contacto con el fabricante de la impresora.

## Cable de la impresora

La impresora se conecta al ordenador mediante un cable USB o paralelo. Es posible que la impresora se entregue sin un cable para impresora, por lo que si adquiere uno por separado, asegúrese de que sea compatible con su impresora y con su ordenador. Si ha adquirido un cable de impresora al mismo tiempo que el equipo, puede que el cable esté incluido en la caja de ordenador.

## Conexión de una impresora USB



**NOTA:** Puede conectar dispositivos USB con el equipo encendido.

- 1 Finalice la configuración del sistema operativo, en el caso de que todavía no lo haya hecho.
- 2 Conecte el cable de la impresora USB a los conectores USB del ordenador y de la impresora. Los conectores USB admiten sólo una posición de encaje.

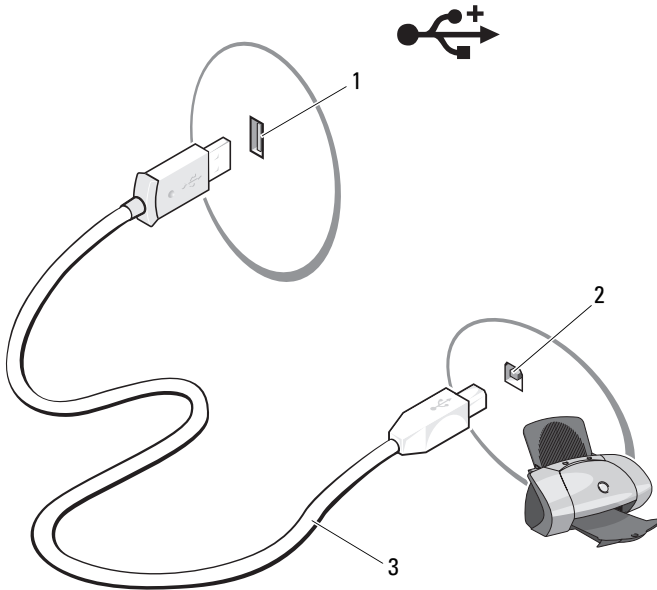

- 1 Conector USB del ordenador      2 Conector USB de la impresora  
3 Cable de la impresora USB

- 3 Encienda la impresora y después el ordenador.
- 4 Según el sistema operativo del ordenador, puede que exista un asistente de impresoras para ayudarle con la instalación del controlador de la impresora:  
*Si su ordenador dispone del sistema operativo Windows® XP de Microsoft®, y aparece la ventana del Asistente para agregar nuevo hardware haga clic en Cancelar.*  
*Si su ordenador dispone del sistema operativo Windows Vista®, haga clic en el botón de inicio de Windows Vista , y a continuación, haga clic en Red→ Agregar impresora para iniciar el Asistente para agregar impresora.*
- 5 Instale el controlador de la impresora, si es necesario. Consulte “Reinstalación de controladores y utilidades” en la página 134 y la documentación incluida con la impresora.



## Conexión de dos monitores



**PRECAUCIÓN:** antes de comenzar cualquiera de los procedimientos de esta sección, siga las instrucciones de seguridad incluidas en la *Guía de información del producto*.

Si ha adquirido una tarjeta gráfica que admite dos monitores, siga las instrucciones para conectarlos y activarlos. Las instrucciones explican cómo conectar dos monitores (cada uno con un conector VGA), uno de los monitores con un conector VGA y el otro con un conector DVI, o un TV.



**AVISO:** Si va a conectar dos monitores que tienen conectores VGA, debe tener el adaptador DVI opcional para conectar el cable. Si va a conectar dos monitores de pantalla plana, al menos uno de ellos debe disponer de un conector VGA. Si está conectando un TV, deberá conectar sólo un monitor (VGA o DVI) al TV.

### Conexión de dos monitores con conectores VGA

1 Apague el sistema.



**NOTA:** Si su ordenador tiene vídeo integrado, no conecte ninguno de los monitores al conector de vídeo integrado. Si el conector del vídeo integrado está cubierto con una tapa, no la quite para conectar el monitor; si lo hace el monitor no funcionará.

2 Conecte uno de los monitores al conector VGA (azul) situado en la parte posterior del ordenador.

3 Conecte el otro monitor al adaptador DVI opcional y conecte el adaptador DVI al conector DVI (blanco) situado en la parte posterior del ordenador.

4 Reinicie el sistema.

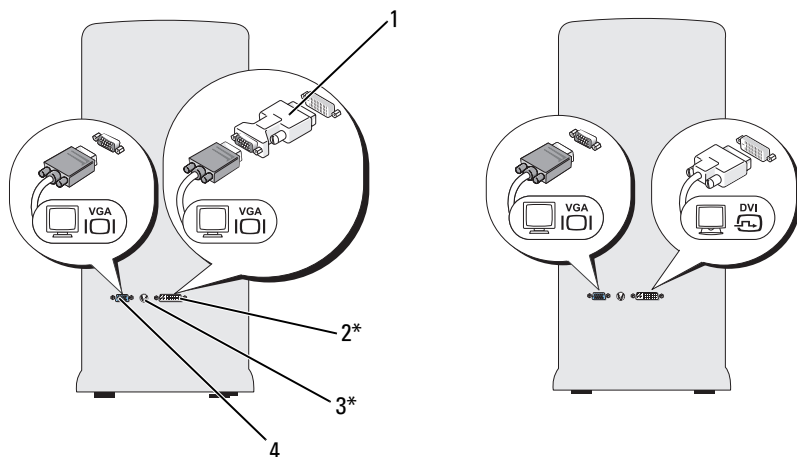

\*Es posible que no se encuentre en su

- |                            |                         |
|----------------------------|-------------------------|
| 1 Adaptador DVI opcional   | 2 Conector DVI (blanco) |
| 3 Conector de salida de TV | 4 Conector VGA (azul)   |

## Conexión de un monitor a un conector VGA y de un monitor a un conector DVI

- 1 Apague el sistema.
- 2 Conecte el conector VGA del monitor con el conector VGA (azul) situado en la parte posterior del ordenador.
- 3 Conecte el conector DVI del otro monitor al conector DVI (blanco) situado en la parte posterior del ordenador.
- 4 Reinicie el sistema.

## Conexión de un TV

**NOTA:** Debe adquirir un cable de S-vídeo, disponible en la mayoría de los establecimientos de electrónica de consumo, para conectar un televisor al ordenador. No se incluye con el ordenador.

- 1 Apague el sistema.
- 2 Conecte el extremo del cable de S-vídeo en el conector TV-OUT de la parte posterior del ordenador.

- 3 Conecte el otro extremo del cable S-Video al conector de entrada de S-Video del TV.
- 4 Conecte el monitor VGA o DVI.
- 5 Reinicie el sistema.

## **Cambio de la configuración de la pantalla**

- 1 Después de conectar el monitor o el TV, encienda el ordenador.  
El escritorio de Microsoft® Windows® se muestra en el monitor principal.
- 2 Active el modo de escritorio ampliado en la configuración de la pantalla.  
En el modo de escritorio ampliado, puede arrastrar objetos de una pantalla a la otra, con lo que se dobla la cantidad de espacio de trabajo visible.

## **Dispositivos de protección de la alimentación**

Existen varios dispositivos que protegen contra las interrupciones y las fluctuaciones de la alimentación eléctrica:

- Protectores contra sobretensiones
- Acondicionadores de línea
- Sistemas de alimentación ininterrumpida (SAI)

### **Protectores contra sobretensiones**

Los protectores contra sobretensiones y los enchufes múltiples equipados con protección contra sobretensiones ayudan a evitar los daños en el ordenador ocasionados por sobretensiones que pueden producirse durante las tormentas eléctricas o después de interrupciones en la alimentación eléctrica. Algunos fabricantes de protectores contra sobretensiones proporcionan cobertura de garantía para cierto tipo de daños. Lea con atención la garantía del dispositivo al elegir un protector contra sobretensiones. Un dispositivo con una clasificación en julios más alta ofrece más protección. Compare las clasificaciones en julios para determinar la efectividad relativa de los diferentes dispositivos.

- ➔ **AVISO:** La mayoría de los protectores contra sobretensiones no protegen contra las fluctuaciones e interrupciones de la alimentación eléctrica causadas por rayos. Cuando se produzca una tormenta eléctrica, desconecte la línea telefónica de la toma de teléfono de pared y desenchufe el ordenador de la toma de alimentación eléctrica.

Muchos protectores contra sobrevoltajes disponen de una toma de teléfono para proteger el módem. Consulte la documentación del protector contra sobretensiones para obtener instrucciones sobre la conexión del módem.

- ➔ **AVISO:** No todos los protectores contra sobretensiones ofrecen protección para el adaptador de red. Desconecte el cable de red de la toma de red de pared durante las tormentas eléctricas.

## Acondicionadores de línea

- ➔ **AVISO:** Los acondicionadores de línea no protegen contra las interrupciones de la alimentación eléctrica.

Los acondicionadores de línea están diseñados para mantener la tensión de CA a un nivel bastante constante.

## Sistemas de alimentación ininterrumpida

- ➔ **AVISO:** La interrupción de la alimentación eléctrica mientras se están guardando datos en la unidad de disco duro puede provocar que se pierdan datos o que el archivo resulte dañado.

-  **NOTA:** Para prolongar al máximo el tiempo de funcionamiento de la batería, conecte únicamente el ordenador al SAI. Los demás dispositivos, como la impresora, pueden ser conectados a un enchufe múltiple independiente que proporcione protección contra sobretensiones.

Los sistemas SAI protegen contra fluctuaciones e interrupciones de la alimentación eléctrica. Los dispositivos SAI contienen una batería que proporciona alimentación eléctrica temporal a los dispositivos conectados cuando se interrumpe la alimentación eléctrica. La batería se carga siempre que haya alimentación de CA disponible. Consulte la documentación del fabricante del SAI para obtener información sobre el tiempo de funcionamiento de la batería y asegurarse de que el dispositivo está aprobado por Underwriters Laboratories (UL).

# Administración de energía

## Opciones de administración de energía en Windows XP

Las funciones de administración de energía de Microsoft Windows XP pueden reducir la cantidad de electricidad que consume el ordenador cuando está encendido pero no se utiliza. Puede reducir el consumo de energía de únicamente el monitor o la unidad de disco duro, o bien puede utilizar el modo de espera o el modo de hibernación para reducir el consumo de energía de todo el ordenador. Cuando el ordenador sale de un modo de ahorro de energía, vuelve al estado en el que se encontraba antes de que se activara dicho modo.



**NOTA:** Windows XP Professional incluye funciones de seguridad y de red que no están disponibles en Windows XP Home Edition. Cuando se conecta un ordenador con Windows XP Professional a una red, en algunas ventanas aparecen opciones diferentes relativas a la seguridad y las redes.



**NOTA:** los procedimientos para activar los modos de espera y de hibernación pueden variar en función del sistema operativo.

## Modo de espera

El modo de espera permite ahorrar energía apagando la pantalla y la unidad de disco duro después de un determinado período de inactividad, denominado tiempo de espera. Cuando el equipo sale del modo de espera, vuelve al estado en el que se encontraba antes de que se activara dicho modo.



**AVISO:** si se interrumpe la alimentación mientras el equipo está en el modo de espera, pueden perderse datos.

Para establecer que el modo de espera se active automáticamente después de un período determinado de inactividad:

- 1 Haga clic en **Inicio** → **Panel de control** → **Elija una categoría** → **Rendimiento y mantenimiento**.
- 2 En o elija un icono de **Panel de control**, haga clic en **Opciones de energía**.

Para activar de inmediato el modo de espera sin sufrir un período de inactividad, haga clic en **Inicio** → **Apagar equipo** → **Suspender**.

Para salir del modo de espera, pulse una tecla o mueva el ratón.

## Modo de hibernación

El modo de hibernación permite ahorrar energía copiando los datos del sistema en un área reservada de la unidad de disco duro y luego apagando totalmente el equipo. Cuando el equipo sale del modo de hibernación, el escritorio vuelve al estado en el que se encontraba antes de que se activara dicho modo.

Para activar el modo de hibernación:

- 1 Haga clic en **Inicio**→ **Panel de control**→ **Elija una categoría**→ **Rendimiento y mantenimiento**.
- 2 En o elija un icono de **Panel de control**, haga clic en **Opciones de energía**.
- 3 Defina los valores de hibernación en la ficha **Combinaciones de energía**, en la ficha **Avanzadas**, y en la ficha **Hibernación**.

Para salir del modo de hibernación, pulse el botón de encendido. El equipo puede tardar unos segundos en salir del modo de hibernación. Puesto que el teclado y el ratón no funcionan durante el modo de hibernación, si pulsa una tecla o mueve el ratón el ordenador no saldrá de la hibernación.

Puesto que el modo de hibernación requiere un archivo especial en la unidad de disco duro con espacio suficiente para almacenar el contenido de la memoria del equipo, Dell crea un archivo de hibernación de un tamaño adecuado antes de entregar el equipo al usuario final. Si se daña la unidad de disco duro del equipo, Windows XP vuelve a crear el archivo de hibernación de forma automática.

## Propiedades de Opciones de energía

Defina las opciones del modo de espera, del modo de hibernación y otras opciones de energía en la ventana **Propiedades de Opciones de energía**. Para acceder a la ventana **Propiedades de Opciones de energía**:

- 1 Haga clic en **Inicio**→ **Panel de control**→ **Elija una categoría**→ **Rendimiento y mantenimiento**.
- 2 En o elija un icono de **Panel de control**, haga clic en **Opciones de energía**.
- 3 Defina las opciones de energía en las fichas **Combinaciones de energía**, **Avanzadas** e **Hibernación**.

### ***Ficha Combinaciones de energía***

Cada configuración de energía estándar se denomina combinación. Si desea seleccionar una de las combinaciones estándar de Windows instaladas en su equipo, elija una combinación del menú desplegable **Combinaciones de energía**. Las opciones para cada combinación aparecen en los campos situados debajo del nombre de la combinación. Cada combinación ofrece diferentes opciones para iniciar el modo de espera o el modo de hibernación, apagar el monitor y apagar la unidad de disco duro.



**AVISO:** si establece un tiempo de espera menor para la unidad de disco duro que para el monitor, el equipo puede parecer bloqueado. Para salir del bloqueo, pulse cualquier tecla o haga clic con el ratón. Puede evitar este problema estableciendo un tiempo de espera menor para el monitor que para la unidad de disco duro.

En el menú desplegable **Combinaciones de energía** aparecen las siguientes combinaciones:

- **Siempre encendida** (opción predeterminada): si desea utilizar el equipo sin ahorro de energía.
- **Escritorio u oficina:** si desea que el equipo que utiliza en casa o en la oficina se ejecute con un ahorro de energía bajo.
- **Equipo portátil:** si se trata de un equipo portátil que utiliza en sus desplazamientos.
- **Presentación:** si desea que el equipo funcione ininterrumpidamente (sin ahorro de energía).
- **Administración de energía mínima:** si desea que el equipo funcione con un ahorro mínimo de energía.
- **Batería máxima:** si se trata de un ordenador portátil que funciona con batería durante períodos de tiempo prolongados.

Si desea cambiar los valores predeterminados de una combinación, haga clic en el menú desplegable de los campos **Apagar monitor**, **Apagar los discos duros**, **Pasar a inactividad** o **El sistema hiberna** y seleccione un tiempo de espera en la lista que se muestra. Al cambiar el tiempo de espera de un campo de combinación de forma permanente, cambian los valores predeterminados de esa combinación, a no ser que haga clic en **Guardar como** y escriba un nombre nuevo para la combinación modificada.

### ***Ficha Opciones avanzadas***

La ficha **Opciones avanzadas** le permite:

- Colocar el icono de opciones de energía  en la barra de tareas de Windows para un acceso rápido.
- Configurar el equipo para que solicite la contraseña de Windows antes de salir del modo de espera o el modo de hibernación.
- Programar el botón de encendido para que active el modo de espera o el modo de hibernación, o para que apague el equipo.

Para programar estas funciones, haga clic en la opción del menú desplegable correspondiente y haga clic en **Aceptar**.

### ***Ficha Hibernación***

La ficha **Hibernación** le permite activar el modo de hibernación. Si desea utilizar las opciones de hibernación que se han definido en la ficha **Combinaciones de energía**, seleccione la casilla de verificación **Habilitar compatibilidad con hibernación** en la ficha **Hibernación**.

Para obtener más información sobre las opciones de administración de energía:

- 1** Haga clic en **Inicio**→ **Ayuda y soporte**→ **Rendimiento y mantenimiento**.
- 2** En la ventana **Rendimiento y mantenimiento**, haga clic en **Conserving power on your computer** (Ahorro de energía en su equipo).

## **Opciones de administración de energía en Windows Vista**

Las funciones de administración de energía de Microsoft Vista pueden reducir la cantidad de electricidad que consume el ordenador cuando está encendido pero no se utiliza. Puede reducir el consumo de energía de únicamente el monitor o la unidad de disco duro, o bien puede utilizar el modo de suspensión o el modo de hibernación para reducir el consumo de energía de todo el ordenador. Cuando el ordenador sale de un modo de ahorro de energía, vuelve al estado en el que se encontraba antes de que se activara dicho modo.



### **Modo de suspensión**

El modo de suspensión permite ahorrar energía apagando la pantalla y el disco duro después de un período predeterminado de inactividad (expiración de tiempo). Cuando el ordenador sale del modo de hibernación, vuelve al mismo estado operativo en el que estaba antes de pasar a dicho modo.

Para entrar en el modo de suspensión en Windows Vista, haga clic en **Inicio** , haga clic en la flecha de la parte inferior derecha del menú de Inicio y, a continuación, haga clic en **Suspensión**.

Para salir del modo de espera, pulse una tecla o mueva el ratón.

### **Modo de hibernación**

El modo de hibernación permite ahorrar energía copiando los datos del sistema en un área reservada de la unidad de disco duro y luego apagando totalmente el ordenador. Cuando el ordenador sale del modo de hibernación, vuelve al mismo estado operativo en el que estaba antes de pasar a dicho modo.

Para entrar manualmente en el modo de hibernación en Windows Vista, haga clic en **Inicio** , en la flecha que se encuentra en el margen inferior derecho del menú Inicio y, a continuación, en **Hibernar**.

### **Configuración de los valores de administración de energía**

Puede utilizar las Propiedades de opciones de energía para configurar las opciones de administración de energía del ordenador.

Para acceder a la ventana Propiedades de las opciones de energía, haga clic en **Inicio**  → **Panel de control** → **Rendimiento y mantenimiento** → **Opciones de energía**.



# Uso de dispositivos multimedia

## Reproducción de CD o DVD

- ➡ **AVISO:** No presione sobre la bandeja de la unidad de CD/DVD al abrirla o cerrarla. Mantenga la bandeja cerrada cuando no utilice la unidad.
- ➡ **AVISO:** No mueva el ordenador mientras esté reproduciendo los CD o DVD.
  - 1 Presione el botón de expulsión de la parte frontal de la unidad.
  - 2 Coloque el disco en el centro de la bandeja con la etiqueta hacia arriba.
  - 3 Pulse el botón de expulsión o empuje suavemente la bandeja.

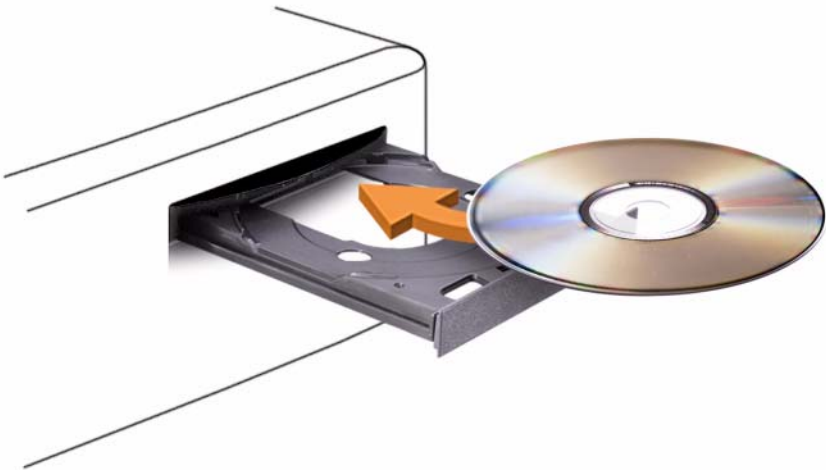









Para formatear CD con el fin de almacenar datos, crear CD de música o copiar CD, consulte el software para CD incluido con su ordenador.

 **NOTA:** Asegúrese de cumplir todas las leyes de copyright cuando cree CD.

Un reproductor de CD incluye los botones básicos siguientes:











---

	Reproducir
	Retroceder en la pista actual
	Pausa
	Avanzar en la pista actual
	Detener
	Ir a la pista anterior
	Expulsar
	Ir a la pista siguiente

---

Un reproductor de DVD incluye los botones básicos siguientes:

---

	Detener
	Reiniciar el capítulo actual
	Reproducir
	Avance rápido
	Pausa
	Retroceso rápido
	Avanzar un cuadro en modo Pause (Pausa)
	Ir al siguiente título o capítulo
	Reproducir continuamente el título o capítulo actual
	Ir al título o capítulo anterior
	Expulsar

---

Para obtener más información sobre la reproducción de CD o DVD, haga clic en **Help** (Ayuda) en el reproductor de CD o DVD (si está disponible).

## Cómo copiar CD y DVD



**NOTA:** Asegúrese de que observa la legislación sobre copyright al crear un CD o un DVD.

Este apartado se aplica sólo a ordenadores que disponen de una unidad de CD-RW, DVD+/-RW o una unidad combinada de DVD/CD-RW.



**NOTA:** Los tipos de unidades de CD o DVD que ofrece Dell pueden variar según el país.

En las instrucciones siguientes se explica cómo realizar una copia exacta de un CD o DVD con Roxio Creator Plus - Dell Edition. Puede utilizar Roxio Creator Plus para otros fines, como crear CD de música a partir de archivos de audio almacenados en el ordenador o realizar copias de seguridad de datos importantes. Si necesita ayuda, abra Roxio Creator Plus y haga clic en el icono de signo de interrogación situado en la esquina superior derecha de la ventana.

## Cómo copiar un CD o DVD



**NOTA:** Las unidades combinadas de CD-RW/DVD no pueden grabar en soportes de DVD. Si dispone de una unidad combinada de CD-RW/DVD y experimenta problemas de grabación, vaya a la página Web de asistencia de Sonic en [www.sonic.com](http://www.sonic.com) para obtener los parches de software disponibles.

Las unidades de DVD grabables instaladas en los ordenadores Dell™ pueden grabar y leer soportes DVD +/-R, DVD +/-RW y DVD+R DL (de dos capas), pero no pueden grabar y posiblemente tampoco puedan leer soportes DVD-RAM o DVD-R DL.



**NOTA:** la mayoría de los DVD comerciales están protegidos por las leyes de copyright y no se pueden copiar mediante Roxio Creator Plus.

- 1 Abra Roxio Creator Plus.
- 2 En la ficha **Copy** (Copiar), haga clic en **Disc Copy** (Copiar disco).
- 3 Para copiar el CD o DVD:
  - Si tiene una unidad de CD/DVD, asegúrese de que la configuración sea correcta y haga clic en el botón **Disc Copy** (Copiar disco). El ordenador lee el CD o DVD de origen y copia los datos en una carpeta temporal del disco duro.

Cuando se le solicite, inserte un CD o DVD en blanco en la unidad y haga clic en **OK** (Aceptar).

- Si tiene dos unidades de CD/DVD, seleccione la unidad en la que ha insertado el CD o DVD de origen y luego haga clic en **Disc Copy** (Copiar disco). El ordenador copia los datos del CD o DVD de origen en el CD o DVD en blanco.

Después de finalizar la copia del CD o DVD de origen, se expulsa automáticamente el CD o DVD que ha creado.

## Cómo utilizar CD y DVD vacíos

Las unidades de CD-RW sólo pueden grabar en soportes de grabación de CD (incluidos CD-RW de alta velocidad), mientras que las unidades de grabación de DVD pueden grabar en soportes de CD y DVD.

Utilice CD-R vacíos para grabar música o almacenar permanentemente archivos de datos. Tras alcanzar la máxima capacidad de almacenamiento de un CD-R, no es posible volver a grabar en él (consulte la documentación de Sonic para obtener más información). Utilice un CD-RW en blanco si tiene la intención de borrar, regrabar o actualizar la información del CD posteriormente.

Los DVD+/-R en blanco se pueden utilizar para guardar grandes cantidades de datos de forma permanente. Después de crear un disco DVD+/-R, es posible que no se pueda volver a grabar en él si se ha “finalizado” o “cerrado” durante la fase final del proceso de su creación. Utilice un DVD+/-RW en blanco si tiene la intención de borrar, regrabar o actualizar la información del disco posteriormente.

### Unidades de CD grabable

Tipo de medio	Leer	Grabar	Regrabable
CD-R	Sí	Sí	No
CD-RW	Sí	Sí	Sí

### Unidades de DVD grabable

Tipo de medio	Leer	Grabar	Regrabable
CD-R	Sí	Sí	No
CD-RW	Sí	Sí	Sí
DVD+R	Sí	Sí	No

<b>Tipo de medio</b>	<b>Leer</b>	<b>Grabar</b>	<b>Regrabable</b>
DVD-R	Sí	Sí	No
DVD+RW	Sí	Sí	Sí
DVD-RW	Sí	Sí	Sí
DVD+R DL	Sí	Sí	No
DVD-R DL	Posible	No	No
DVD-RAM	Posible	No	No

### **Consejos prácticos**

- Utilice el Explorador de Microsoft® Windows® para arrastrar archivos y soltarlos en un CD-R o CD-RW sólo después de que haya iniciado Roxio Creador Plus y haya abierto un proyecto Creator.
- Utilice CD-R para grabar los CD de música que desee reproducir en equipos estéreo estándar. Los CD-RW puede que no se reproduzcan en muchos equipos estéreo domésticos o para automóvil.
- No es posible crear DVD de audio con Roxio Creator Plus.
- Los archivos de música MP3 sólo se pueden reproducir en reproductores de MP3 o en equipos en los que se haya instalado software MP3.
- Es posible que los reproductores de DVD disponibles en el mercado para sistemas de cine en casa no admitan todos los formatos de DVD disponibles. Si desea obtener una lista con los formatos que admite el reproductor de DVD, consulte la documentación que se le proporcionó con éste o póngase en contacto con el fabricante del reproductor.
- Cuando grabe en un CD-R o CD-RW en blanco, no ocupe su capacidad máxima; por ejemplo, no copie un archivo de 650 MB en un CD en blanco de 650 MB. La unidad de CD-RW necesita 1 ó 2 MB del espacio en blanco para finalizar la grabación.
- Utilice un CD-RW en blanco para practicar hasta que esté familiarizado con las técnicas de grabación de CD. Si comete un error, podrá borrar los datos del CD-RW y volver a intentarlo. También puede utilizar CD-RW en blanco para probar proyectos con archivos de música antes de grabarlos de forma permanente en un CD-R en blanco.
- Para obtener más información, visite la página Web de Sonic ([www.sonic.com](http://www.sonic.com)).

## Ajuste de la imagen

Si aparece un mensaje de error donde se indica que la resolución y la intensidad de color actuales ocupan demasiada memoria y no permiten la reproducción del DVD, ajuste las propiedades de la pantalla.

*Microsoft Windows XP*

- 1 Haga clic en **Inicio**→ **Panel de control**→ **Apariencia y temas**.
- 2 En **Elija una tarea...**, haga clic en **Cambiar la resolución de pantalla**.
- 3 En **Resolución de pantalla**, haga clic y arrastre la barra para reducir la configuración de resolución.
- 4 En el menú desplegable de la sección **Calidad del color**, haga clic en **Media (16 bit)** y, a continuación, haga clic en **Aceptar**.

*Sistema Operativo Windows Vista®*

- 1 Haga clic en el botón de inicio de Windows Vista , haga clic en **Panel de control** y, a continuación, haga clic en **Apariencia y personalización**.
- 2 En **Personalización**, haga clic en **Ajustar resolución de pantalla**.  
Aparece la ventana **Propiedades de pantalla**.
- 3 En **Resolución de pantalla**, haga clic y arrastre la barra para reducir la configuración de resolución.
- 4 En el menú desplegable de la sección **Colores**, haga clic en **Media (16 bit)**.
- 5 Haga clic en **Aceptar**.

## Cómo conectar el ordenador a un dispositivo de audio o de televisión



**NOTA:** Puede que los cables de audio y vídeo para conectar el ordenador a un TV u otro dispositivo de audio no se proporcionen con el ordenador. Los cables del adaptador de audio digital y TV se pueden comprar a Dell.

El ordenador dispone de un conector para S-vídeo y salida de TV (opcional) que, junto con el cable de S-vídeo estándar, el adaptador de vídeo compuesto o un cable adaptador de vídeo de componente (disponible en Dell), le permite conectar el ordenador a un TV.



Su TV tiene un conector de entrada de S-vídeo, un conector de entrada de vídeo compuesto o un conector de entrada de vídeo componente. Según el tipo de conector disponible en su televisión, puede utilizar un cable de S-vídeo, un cable de vídeo compuesto o un cable de vídeo componente, de venta en establecimientos comerciales, para conectar su ordenador al televisor

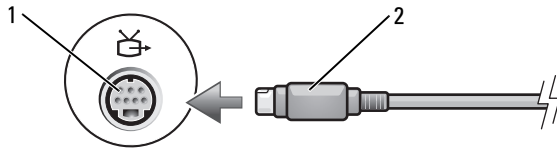

1 Conector para S-vídeo y salida de TV 2 Conector de S-vídeo

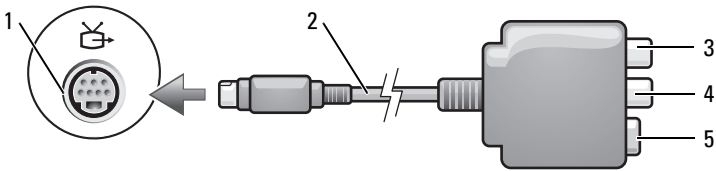

1 Conector para S-vídeo y salida de TV 2 Adaptador de vídeo compuesto  
 3 Conector de audio digital S/PDIF 4 Conector de salida de vídeo compuesto  
 5 Conector de S-vídeo

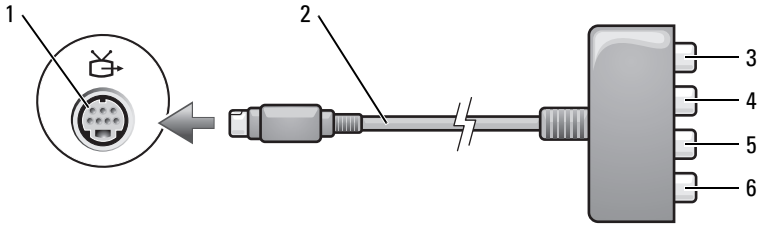

- |   |  |   |   |
|---|--|---|---|
| 1 | Conector para S-vídeo y salida de TV             | 2 | Adaptador de vídeo componente                       |
| 3 | Conector de audio digital S/PDIF                 | 4 | Conector de salida de vídeo componente Pr (rojo)    |
| 5 | Conector de salida de vídeo componente Pb (azul) | 6 | Conector de salida de vídeo componente Y (amarillo) |

Si quiere conectar el ordenador a un dispositivo de audio o de televisión, se recomienda que conecte los cables de vídeo y de audio al ordenador en una de las combinaciones siguientes.

- S-vídeo y audio estándar
- Vídeo compuesto y audio estándar
- Salida de vídeo componente y audio estándar

**NOTA:** Consulte los diagramas que encontrará al principio de cada subapartado para ayudarle a determinar qué método de conexión debe utilizar.

Cuando acabe de conectar los cables de vídeo y audio entre el ordenador y el TV, debe activar su ordenador para funcionar con el televisor. Consulte el apartado “Activación de la configuración de pantalla para TV” en la página 73 para asegurarse de que el ordenador reconoce el TV y funciona correctamente con él. Además, si utiliza audio digital S/PDIF, consulte el apartado “Activación de audio digital S/PDIF” en la página 72.

## S-vídeo y audio estándar

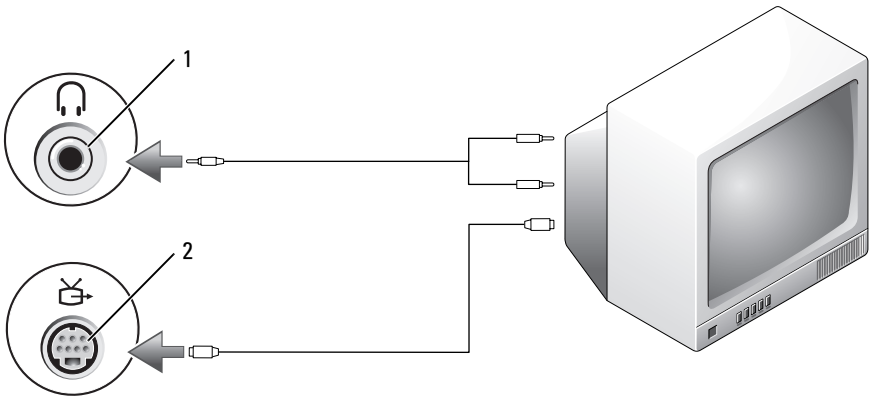

1 Conector de audio

2 Conector para S-vídeo y salida de TV

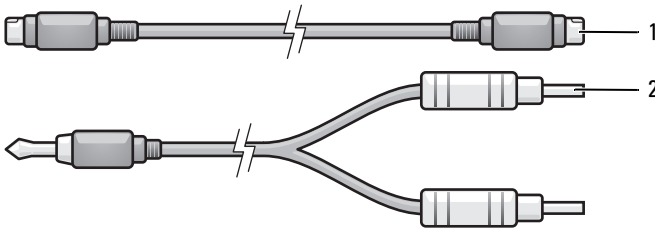

1 Cable de S-vídeo estándar

2 Cable de audio estándar

- 1 Apague el ordenador y el televisor o el dispositivo de audio que desea conectar.



**NOTA:** Si su dispositivo de audio o de televisión es compatible con S-vídeo pero no con audio digital S/PDIF, puede conectar un cable S-vídeo directamente al conector para S-vídeo y salida de TV del ordenador (sin el cable del adaptador de audio digital y TV).

- 2 Enchufe un extremo del cable de S-vídeo en el conector de salida de S-vídeo del ordenador.
- 3 Enchufe el otro extremo del cable de S-vídeo en el conector de entrada de S-vídeo de la televisión.

- 4 Enchufe el extremo del conector del cable de audio al conector de auriculares del ordenador.
- 5 Enchufe los dos conectores RCA situados en el otro extremo del cable de audio a los conectores de entrada de audio del televisor o de otro dispositivo de audio.
- 6 Encienda el televisor y los dispositivos de audio que haya conectado (si ha conectado alguno) y, a continuación, encienda el ordenador.
- 7 Consulte el apartado “Activación de la configuración de pantalla para TV” en la página 73 para asegurarse de que el ordenador reconoce el TV y funciona correctamente con él.

## S-vídeo y audio digital S/PDIF

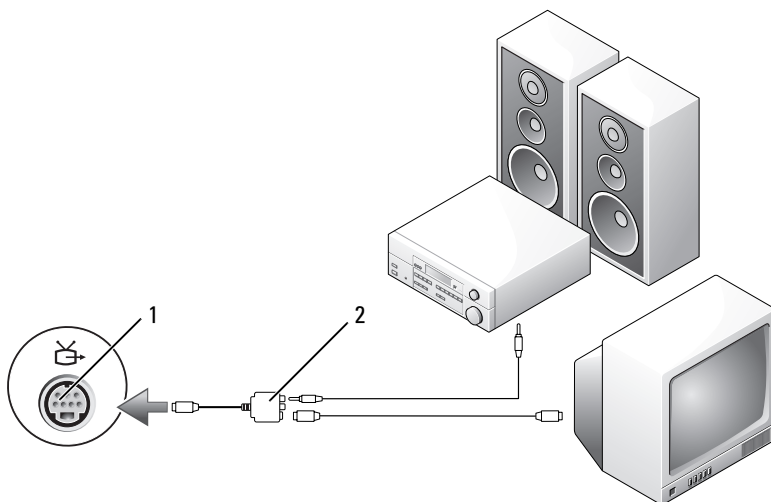

- 1 Conector para S-vídeo y salida de TV    2 Adaptador de vídeo compuesto

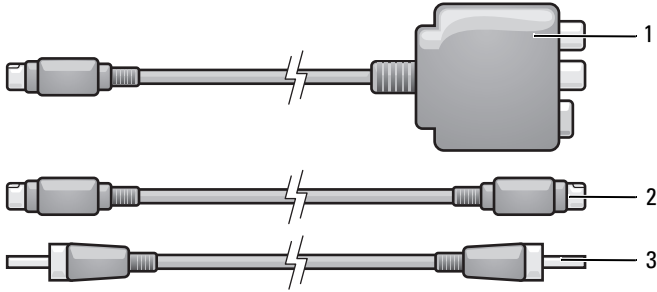

- 1 Adaptador de vídeo compuesto    2 Cable de S-vídeo  
3 Conector de audio digital S/PDIF

- 1 Apague el ordenador y el televisor y/o el dispositivo de audio que desea conectar.
- 2 Conecte el adaptador de vídeo compuesto al conector para S-vídeo y salida de TV del ordenador.
- 3 Enchufe un extremo del cable de S-vídeo al conector de salida de S-vídeo del adaptador de vídeo compuesto.

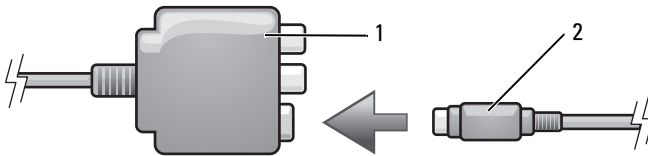

- 1 Adaptador de vídeo compuesto    2 Cable de S-vídeo

- 4 Enchufe el otro extremo del cable de S-vídeo en el conector de entrada de S-vídeo del TV.
- 5 Enchufe un extremo del cable de audio digital S/PDIF al conector de audio digital del cable adaptador de vídeo compuesto.

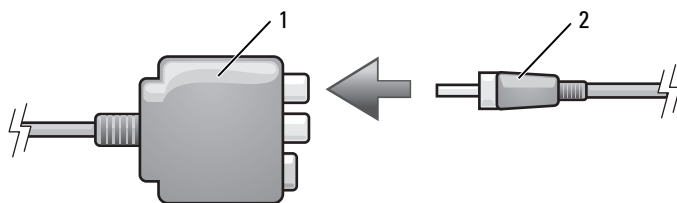

1 Adaptador de vídeo compuesto    2 Conector de audio digital S/PDIF

- 6 Enchufe el otro extremo del cable de audio digital S/PDIF en el conector de entrada de audio del televisor u otro dispositivo de audio.
- 7 Encienda el televisor y los dispositivos de audio que haya conectado (si ha conectado alguno) y, a continuación, encienda el ordenador.
- 8 Consulte el apartado “Activación de la configuración de pantalla para TV” en la página 73 para asegurarse de que el ordenador reconoce el TV y funciona correctamente con él.

### Vídeo compuesto y audio estándar

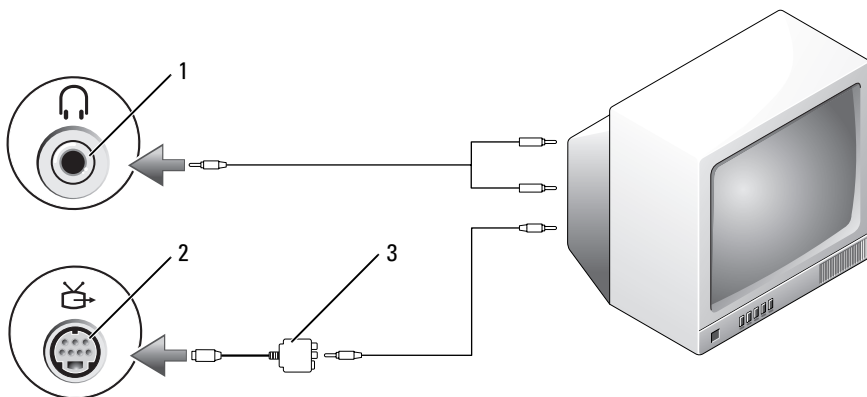

1 Conector de entrada de audio    2 Conector para S-vídeo y salida de TV  
3 Adaptador de vídeo compuesto

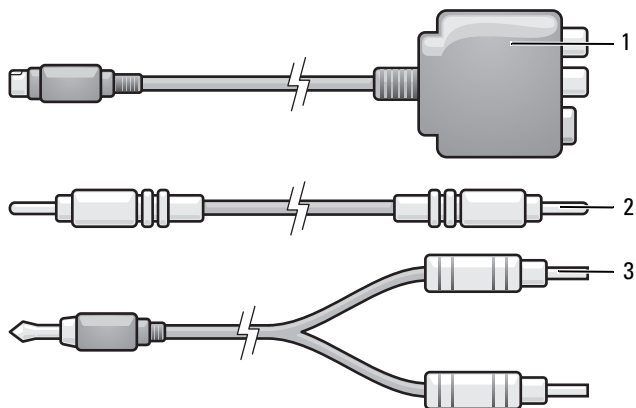

- 1 Adaptador de vídeo compuesto    2 Cable de vídeo compuesto  
3 Cable de audio estándar

- 1 Apague el ordenador y el televisor o el dispositivo de audio que desea conectar.
- 2 Conecte el adaptador de vídeo compuesto al conector para S-vídeo y salida de TV del ordenador.
- 3 Enchufe un extremo del cable de vídeo compuesto al conector de salida de vídeo compuesto en el adaptador de vídeo compuesto.

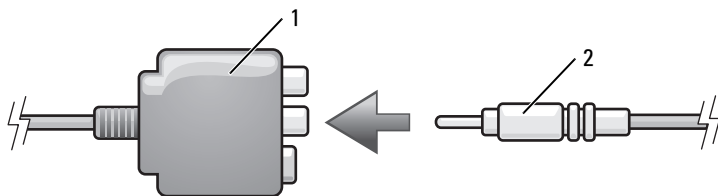

- 1 Adaptador de vídeo compuesto    2 Cable de vídeo compuesto

- 4 Enchufe el otro extremo del cable de vídeo compuesto al conector de entrada de vídeo compuesto del televisor.

- 5 Enchufe el extremo del conector del cable de audio al conector de auriculares del ordenador.
- 6 Enchufe los dos conectores RCA situados en el otro extremo del cable de audio a los conectores de entrada de audio del televisor o de otro dispositivo de audio.
- 7 Encienda el televisor y los dispositivos de audio que haya conectado (si ha conectado alguno) y, a continuación, encienda el ordenador.
- 8 Consulte el apartado “Activación de la configuración de pantalla para TV” en la página 73 para asegurarse de que el ordenador reconoce el TV y funciona correctamente con él.

## Vídeo compuesto y audio digital S/PDIF

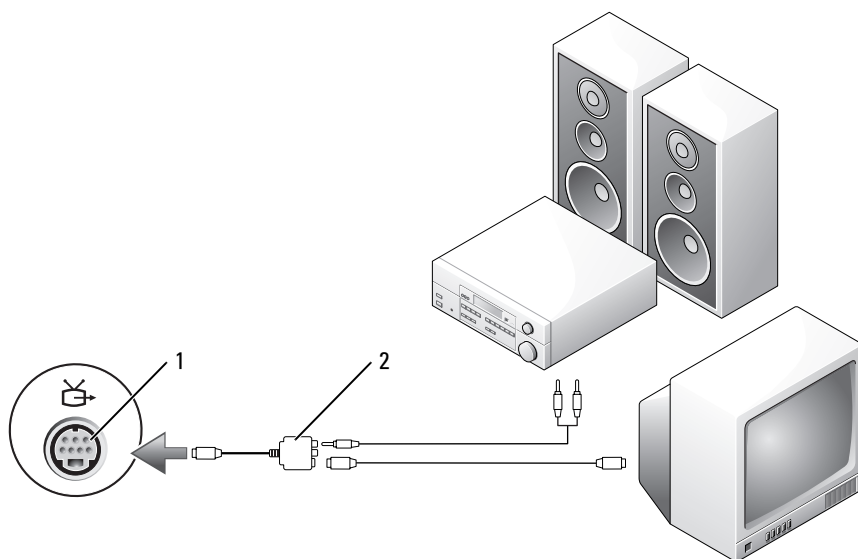

- 1 Conector para S-vídeo y salida de TV    2 Adaptador de vídeo compuesto



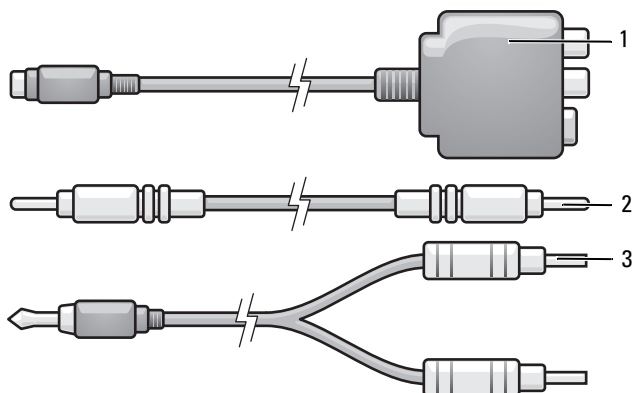

- 1 Adaptador de vídeo compuesto    2 Cable de vídeo compuesto  
3 Cable de audio estándar

- 1 Apague el ordenador y el televisor o el dispositivo de audio que desea conectar.
- 2 Conecte el adaptador de vídeo compuesto al conector para S-vídeo y salida de TV del ordenador.
- 3 Enchufe un extremo del cable de vídeo compuesto al conector de entrada de vídeo compuesto del adaptador de vídeo compuesto.

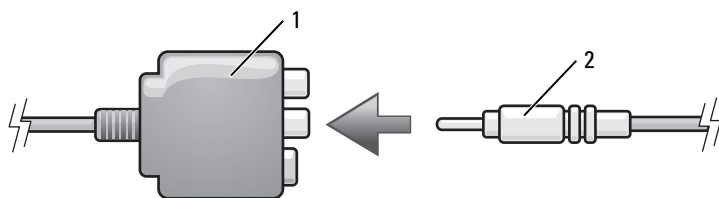

- 1 Adaptador de vídeo compuesto    2 Cable de vídeo compuesto

- 4 Enchufe el otro extremo del cable de vídeo compuesto al conector de entrada de vídeo compuesto del televisor.
- 5 Enchufe un extremo del cable de audio digital S/PDIF al conector de audio S/PDIF del adaptador de vídeo compuesto.

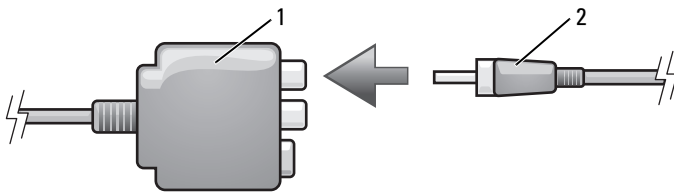

1 Adaptador de vídeo compuesto 2 Conector de audio digital S/PDIF

- 6 Enchufe el otro extremo del cable de audio digital en el conector de entrada de S/PDIF del televisor u otro dispositivo de audio.
- 7 Encienda el televisor y los dispositivos de audio que haya conectado (si ha conectado alguno) y, a continuación, encienda el ordenador.
- 8 Consulte el apartado “Activación de la configuración de pantalla para TV” en la página 73 para asegurarse de que el ordenador reconoce el TV y funciona correctamente con él.

## Vídeo componente y audio estándar

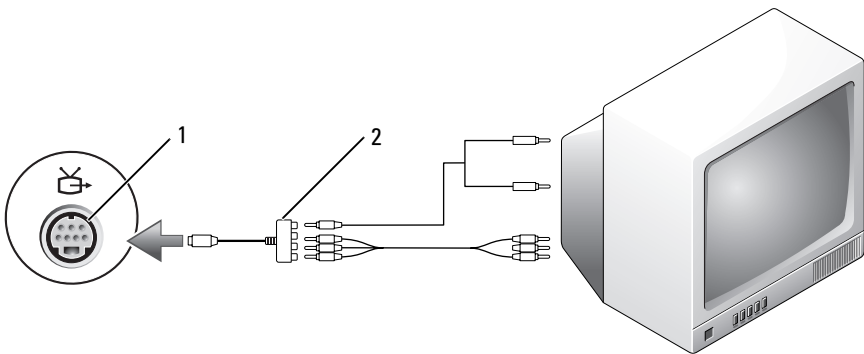

1 Conector para S-vídeo y salida de TV 2 Adaptador de vídeo componente

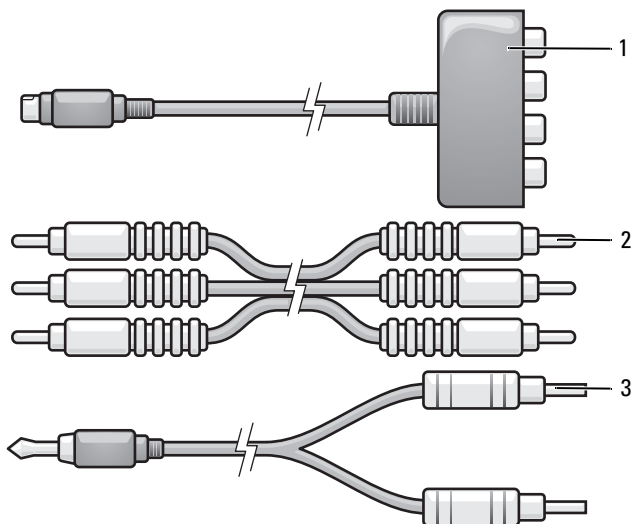

- 1 Adaptador de vídeo componente    2 Cable de vídeo componente  
3 Cable de audio estándar

- 1** Apague el ordenador y el televisor o el dispositivo de audio que desea conectar.
- 2** Conecte el adaptador de vídeo componente al conector para S-vídeo y salida de TV del ordenador.
- 3** Enchufe los tres extremos del cable de vídeo componente en los conectores para salida de vídeo componente del adaptador de vídeo componente. Asegúrese de que los colores rojo, verde y azul del cable coinciden con los puertos del adaptador correspondientes.

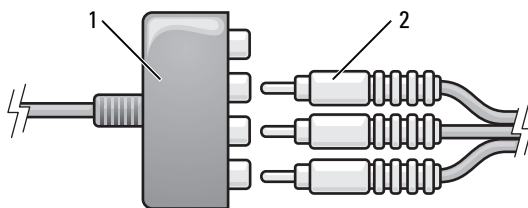

1 Adaptador de vídeo componente      2 Cable de vídeo componente

- 4 Enchufe los tres conectores del otro extremo del cable de vídeo componente en los conectores de entrada de vídeo del TV. Asegúrese de que los colores rojo, verde y azul del cable coinciden con los colores de los conectores de entrada del TV.
- 5 Enchufe el extremo del conector del cable de audio al conector de auriculares del ordenador.
- 6 Enchufe los dos conectores RCA situados en el otro extremo del cable de audio a los conectores de entrada de audio del televisor o del dispositivo de audio.
- 7 Encienda el televisor y los dispositivos de audio que haya conectado (si ha conectado alguno) y, a continuación, encienda el ordenador.
- 8 Consulte el apartado “Activación de la configuración de pantalla para TV” en la página 73 para asegurarse de que el ordenador reconoce el TV y funciona correctamente con él.

## Vídeo componente y audio digital S/PDIF

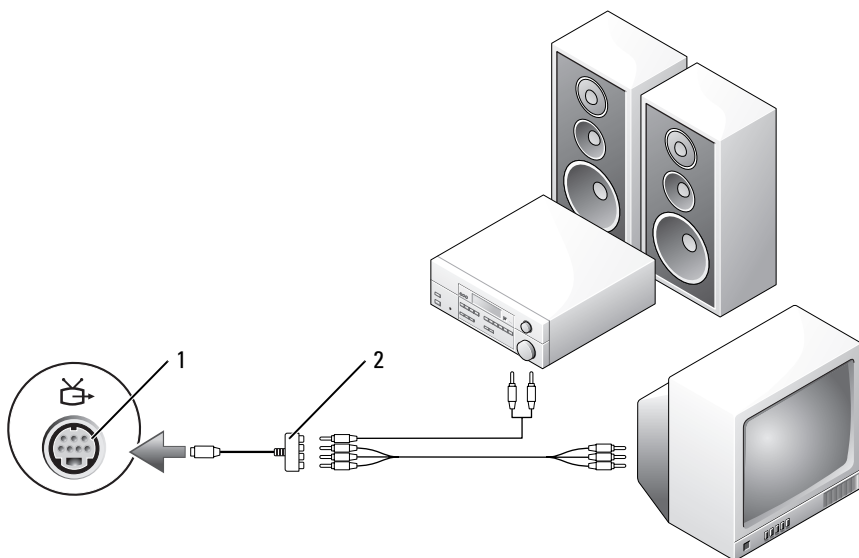

1 Conector para S-vídeo y salida de TV

2 Adaptador de vídeo componente

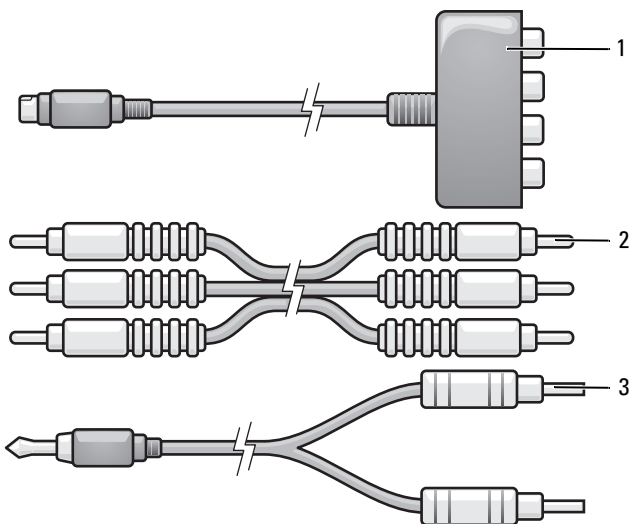

- 1 Adaptador de vídeo componente    2 Cable de vídeo componente  
3 Cable de audio estándar

- 1 Apague el ordenador y el televisor o el dispositivo de audio que desea conectar.
- 2 Conecte el adaptador de vídeo componente al conector para S-vídeo y salida de TV del ordenador.
- 3 Enchufe los tres extremos del cable de vídeo componente en los conectores para salida de vídeo componente del adaptador de vídeo componente. Asegúrese de que los colores rojo, verde y azul del cable coinciden con los puertos del adaptador correspondientes.

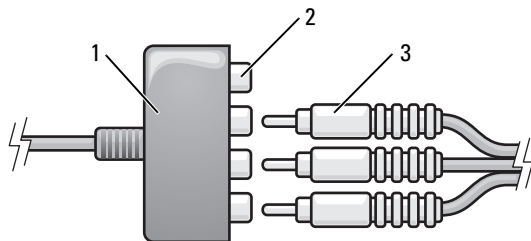

- 1 Adaptador de vídeo componente      2 Conectores para salida de vídeo componente
- 3 Cable de vídeo componente

- 4 Enchufe los tres conectores del otro extremo del cable de vídeo componente en los conectores de entrada de vídeo del TV. Asegúrese de que los colores rojo, verde y azul del cable coinciden con los colores de los conectores de entrada del TV.
- 5 Enchufe un extremo del cable de audio digital S/PDIF al conector de audio S/PDIF del adaptador de vídeo componente.

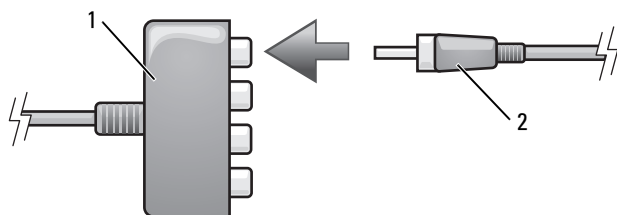

- 1 Adaptador de vídeo componente      2 Conector de audio digital S/PDIF

- 6 Enchufe el otro extremo del cable de audio digital en el conector de entrada de S/PDIF del televisor u otro dispositivo de audio.
- 7 Encienda el televisor y los dispositivos de audio que haya conectado (si ha conectado alguno) y, a continuación, encienda el ordenador.
- 8 Consulte el apartado “Activación de la configuración de pantalla para TV” en la página 73 para asegurarse de que el ordenador reconoce el TV y funciona correctamente con él.

### **Activación de audio digital S/PDIF**

Si su ordenador dispone de una unidad de DVD, puede activar el audio digital para la reproducción de DVD.

- 1** Inicie la aplicación **Cyberlink PowerDVD**.
- 2** Introduzca un DVD en la unidad de DVD.  
Si el DVD inicia la reproducción, haga clic en el botón de detención.
- 3** Haga clic en la opción **Settings** (Configuración).
- 4** Haga clic en la opción **DVD**.
- 5** Haga clic en el icono **DVD Audio Setting** (Configuración de audio del DVD).
- 6** Haga clic en las flechas que se encuentran junto a la opción **Speaker Configuration** (Configuración de altavoces) para desplazarse por las opciones y seleccione la opción **SPDIF**.
- 7** Haga clic en el botón **Back** (Atrás) una vez y, a continuación, vuelva a hacer clic en el botón **Back** (Atrás) para volver a la pantalla del menú principal.

### **Activación de S/PDIF en la unidad de audio de Windows**

- 1** Haga doble clic en el icono del altavoz del área de notificación de Windows.
- 2** Pulse sobre el menú **Opciones** y, a continuación, sobre **Controles avanzados**.
- 3** Haga clic en **Avanzado**.
- 4** Haga clic en la **interfaz de S/PDIF**.
- 5** Haga clic en **Cerrar**.
- 6** Haga clic en **Aceptar**.



## Configuración de los auriculares Cyberlink (CL)



**NOTA:** La función de auriculares CL está disponible sólo si el ordenador tiene una unidad de DVD.

Si su ordenador dispone de una unidad de DVD, puede activar el audio digital para la reproducción de DVD.

- 1 Inicie la aplicación **Cyberlink PowerDVD**.
- 2 Introduzca un DVD en la unidad de DVD.  
Si el DVD inicia la reproducción, haga clic en el botón de detención.
- 3 Haga clic en la opción **Settings** (Configuración).
- 4 Haga clic en la opción **DVD**.
- 5 Haga clic en el icono **DVD Audio Setting** (Configuración de audio del DVD).
- 6 Haga clic en las flechas que se encuentran junto a la opción **Speaker Configuration** (Configuración de altavoces) para desplazarse por las opciones y seleccione la opción **Headphones** (Auriculares).
- 7 Haga clic en las flechas que hay junto a la opción **Audio listening mode** (Modo de escucha de audio) para desplazarse por las opciones y seleccione la opción **CL Headphone** (Auricular CL).
- 8 Haga clic en las flechas que se encuentran junto a la opción **Dynamic range compression** (Compresión de rango dinámica) para seleccionar la opción más adecuada.
- 9 Haga clic en el botón **Back** (Atrás) una vez y, a continuación, vuelva a hacer clic en el botón **Back** (Atrás) para volver a la pantalla del menú principal.

## Activación de la configuración de pantalla para TV



**NOTA:** Para asegurarse de que las opciones de pantalla aparecen correctamente, conecte el TV al ordenador antes de habilitar la configuración de pantalla.

*Microsoft Windows XP*



- 1 Haga clic en el botón **Inicio**, señale a **Configuración** y después haga clic en **Panel de control**.
- 2 Haga doble clic en **Pantalla** y clic en la ficha **Configuración**.
- 3 Haga clic en **Avanzado**.
- 4 Haga clic en la ficha de su tarjeta de vídeo.

 **NOTA:** Para determinar qué tipo de tarjeta de vídeo tiene instalada en el ordenador, consulte el Centro de ayuda y soporte técnico de Windows. Para acceder al Centro de ayuda y soporte técnico, haga clic en Inicio → Ayuda y soporte técnico. En Elija una tarea, haga clic en Utilice herramientas para ver la información de su ordenador y diagnosticar problemas. A continuación, en Información de Mi PC, seleccione Hardware.

- 5 En la sección de dispositivos de pantalla, seleccione la opción adecuada para usar una sola pantalla o varias pantallas, asegurándose de que los valores de la pantalla sean correctos para su selección.

*Windows Vista:*

- 1 Haga clic en el botón de inicio de Windows Vista , haga clic en Panel de control y, a continuación, haga clic en Apariencia y personalización.
- 2 En Personalización, haga clic en Ajustar resolución de pantalla. Aparece la ventana Propiedades de pantalla.
- 3 Haga clic en Avanzado.
- 4 Haga clic en la ficha de su tarjeta de vídeo.

 **NOTA:** Para determinar qué tipo de tarjeta de vídeo tiene instalada en el ordenador, consulte el Centro de ayuda y soporte técnico de Windows. Para acceder al Centro de Ayuda y soporte técnico de Windows Vista, haga clic en el botón de inicio de Windows Vista  → Ayuda y soporte técnico. En Elija una tarea, haga clic en Utilice herramientas para ver la información de su ordenador y diagnosticar problemas. A continuación, en Información de Mi PC, seleccione Hardware.

- 5 En la sección de dispositivos de pantalla, seleccione la opción adecuada para usar una sola pantalla o varias pantallas, asegurándose de que los valores de la pantalla sean correctos para su selección.

## Uso de un lector de tarjetas multimedia (opcional)

 **PRECAUCIÓN:** antes de realizar cualquiera de los procedimientos descritos en esta sección, siga las instrucciones de seguridad incluidas en la *Guía de información del producto*.

Utilice el lector de tarjetas multimedia para transferir datos directamente al ordenador. También puede utilizarse el lector de tarjetas multimedia para detectar dispositivos Bluetooth® con el ordenador.

El lector de tarjetas multimedia admite los tipos de memoria siguientes:

- xD-Picture Card
- Tarjeta SmartMedia (SMC)
- Tarjeta CompactFlash tipo I y II (CF I/II)
- Tarjeta MicroDrive
- Tarjeta SecureDigital (SD)
- Tarjeta MiniSD
- MultiMediaCard (MMC)
- MultiMediaCard de tamaño reducido (RS-MMC)
- Memory Stick (MS/MS Pro/MS Duo/MS Pro Duo)

Para obtener más información sobre cómo instalar un lector de tarjetas multimedia, consulte el apartado “Instalación de un lector de tarjeta multimedia” en el *Manual de servicio* en el sitio web de Dell Support en [support.dell.com](http://support.dell.com).

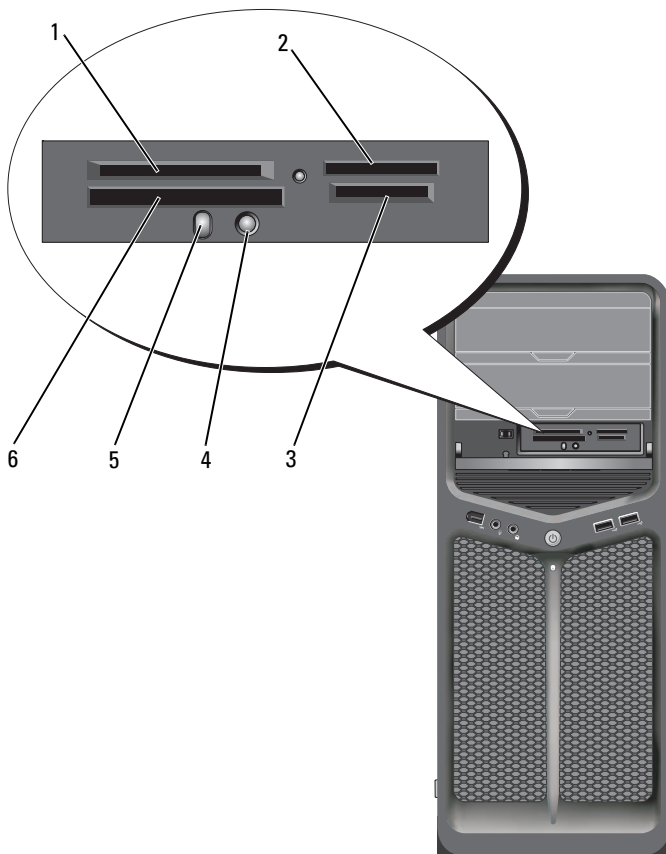

- |   |   |   |  |   |  |
|---|---|---|--|---|--|
| 1 | Tarjetas xD-Picture Card y SmartMedia (SMC) | 2 | Memory Stick (MS/MS Pro/MS Duo/MS Pro Duo) | 3 | Tarjetas SecureDigital (SD/miniSD)/MultiMediaCard (MMC/RS-MMC) |
| 4 | Botón de detección Bluetooth                | 5 | LED de Bluetooth                           | 6 | Tarjetas CompactFlash tipo I y II (CF I/II) y MicroDrive       |

- 1** Compruebe la orientación de la tarjeta multimedia para insertarla correctamente.
- 2** Deslice la tarjeta multimedia en la ranura correcta del lector de tarjetas multimedia hasta que esté completamente asentada en el conector.
- 3** Si encuentra resistencia, retire la tarjeta, compruebe que la orientación sea correcta y vuelva a intentarlo.

### **Instrucciones para configurar un dispositivo con tecnología inalámbrica Bluetooth**

- 1** Encienda el dispositivo.
- 2** Pulse el botón de conexión del dispositivo.  
El LED de Bluetooth del dispositivo parpadea para indicar que el dispositivo está activo y ya puede ser detectado por el ordenador.
- 3** Pulse el botón de conexión en la parte frontal del lector de tarjetas multimedia.
- 4** El LED de Bluetooth del dispositivo deja de parpadear y sigue encendido unos instantes para indicar que se ha establecido conexión entre el dispositivo y el ordenador. El LED se apaga.



# Acerca de las configuraciones RAID

- ➔ **AVISO:** para utilizar la opción de migración para convertir una configuración RAID sin perder datos, la unidad de disco duro debe configurarse inicialmente como una matriz RAID 0 de una sola unidad antes de cargar el sistema operativo en la unidad (para obtener instrucciones al respecto, consulte “Uso de la utilidad Nvidia MediaShield para ROM” en la página 83).

En esta sección se proporciona información general sobre la configuración RAID que puede haber seleccionado al adquirir el equipo. Existen distintas configuraciones RAID disponibles en el sector informático para usos diferentes. El ordenador admite nivel de RAID 0 y nivel de RAID 1. La configuración RAID 0 se recomienda para los programas de alto rendimiento, mientras que la configuración RAID 1 se recomienda para los usuarios que desean una alta integridad de los datos.

- ✎ **NOTA:** los niveles de RAID no implican ninguna relación de jerarquía. La configuración RAID 1 no es necesariamente mejor ni peor que la configuración RAID 0.

Todas las unidades en una configuración RAID deben tener el mismo tamaño para garantizar que la unidad más grande no contenga espacio sin asignar (y, por tanto, inutilizable).

Los niveles de RAID 0 y 1 requieren un mínimo de dos unidades.

## Configuración RAID 0

- ➔ **AVISO:** puesto que la configuración RAID 0 no proporciona redundancia de datos, si se produce un error en una unidad, se perderán todos los datos. Para proteger los datos en una configuración RAID 0, realice copias de seguridad periódicamente.

RAID 0 emplea una técnica de almacenamiento denominada configuración de datos por bandas que proporciona una alta velocidad de acceso a los datos. La configuración de datos por bandas es un método de escritura en segmentos consecutivos (o bandas) de forma secuencial en la unidad o unidades físicas que permite crear una unidad virtual de gran tamaño. Este tipo de configuración permite que una unidad lea datos mientras la otra está buscando y leyendo el bloque siguiente.

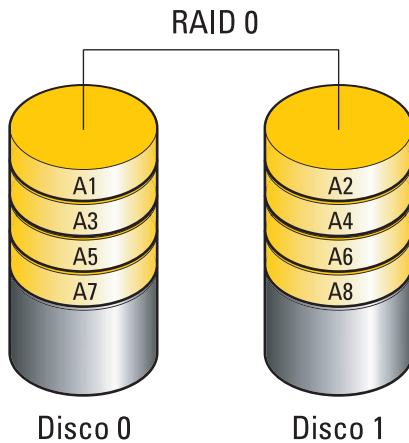

Otra ventaja de la configuración RAID 0 es que aprovecha al máximo la capacidad de almacenamiento de las unidades. Por ejemplo, dos unidades de disco duro de 120 GB se combinan para proporcionar 240 GB de espacio en disco para almacenar datos.

**NOTA:** en una configuración RAID 0, el tamaño de la configuración es igual al tamaño de la unidad menor multiplicado por el número de unidades de la configuración.



## Configuración RAID 1

RAID 1 emplea una técnica de almacenamiento de redundancia de datos denominada duplicación para mejorar la integridad de los datos. Cuando se graban datos en la unidad principal, los datos también se duplican en la unidad secundaria de la configuración. La configuración RAID 1 sacrifica las altas velocidades de acceso a los datos en beneficio de las ventajas que proporciona en relación con la redundancia de datos.

Si se produce un error en una unidad, las operaciones de lectura y escritura posteriores se dirigen a la unidad que funciona correctamente. De este modo, es posible regenerar una unidad de repuesto a partir de los datos procedentes de la unidad que no ha fallado.



**NOTA:** en una configuración RAID 1, el tamaño de la configuración es igual al tamaño de la unidad menor de la configuración.

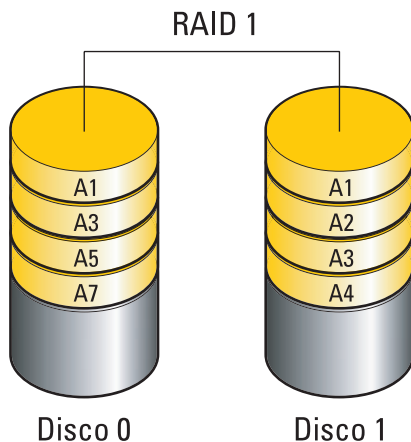

# Configuración de las unidades de disco duro para RAID

El ordenador se puede configurar para RAID aunque no se haya seleccionado una configuración RAID en el momento de adquirirlo. Para obtener una explicación de los niveles RAID y sus requisitos, consulte “Acerca de las configuraciones RAID” en la página 79. Para obtener más información sobre cómo instalar un disco duro, consulte “Instalación de una unidad de disco duro” en el *Manual de servicio* en el sitio web de Dell Support en [support.dell.com](http://support.dell.com).

Dispone de dos métodos distintos para configurar volúmenes de unidad de disco duro RAID. El primer método emplea la utilidad Nvidia MediaShield para ROM y se realiza *antes* de instalar el sistema operativo en la unidad de disco duro. El segundo método emplea Nvidia MediaShield y se realiza *después* de instalar el sistema operativo y las unidades RAID Nvidia.

Para ambos métodos es necesario que establezca el ordenador en el modo de RAID activada antes de empezar.

## Configuración del ordenador con el modo de RAID activada

- 1 Abra el programa de configuración del sistema (consulte “Acceso al programa de configuración del sistema” en la página 91).
- 2 Pulse las flechas hacia arriba y hacia abajo para resaltar **Drives** (Unidades) y, a continuación, pulse <Intro>.
- 3 Pulse las flechas hacia arriba y hacia abajo para resaltar las unidades SATA pertinentes y pulse <Intro>.
- 4 Pulse las flechas izquierda y derecha para resaltar **RAID On** (RAID activada) y pulse <Intro>. Repita el proceso las veces necesarias para cada unidad de disco duro SATA.



**NOTA:** para obtener más información sobre las opciones de RAID, consulte “Opciones del programa de configuración del sistema” en la página 93.

- 5 Pulse <Esc>, pulse las flechas izquierda y derecha para resaltar **Save/Exit** (Guardar/Salir) y, a continuación, pulse <Intro> para salir del programa de configuración del sistema y reanudar el proceso de inicio.

# Uso de la utilidad Nvidia MediaShield para ROM



**AVISO:** el procedimiento siguiente causará la pérdida de todos los datos de las unidades de disco duro. Antes de continuar, realice una copia de seguridad de todos los datos que desea conservar.



**NOTA:** No utilice este procedimiento para migrar una configuración RAID existente (consulte “Conversión de una configuración RAID a otra configuración RAID” en la página 86).

Para crear una configuración RAID se pueden utilizar unidades de disco duro de cualquier tamaño. Sin embargo, lo idóneo es que las unidades sean del mismo tamaño para evitar tener espacio no asignado o no utilizado. Para obtener una explicación de los niveles RAID y sus requisitos, consulte “Acerca de las configuraciones RAID” en la página 79. Para obtener más información sobre cómo instalar un disco duro, consulte “Instalación de una unidad de disco duro” en el *Manual de servicio* en el sitio web de Dell Support en [support.dell.com](http://support.dell.com).

- 1 Active RAID para todas las unidades de disco duro aplicables del ordenador (consulte “Configuración del ordenador con el modo de RAID activada” en la página 82).
- 2 Reinicie el ordenador.
- 3 Cuando se le solicite, pulse <Ctrl><N> para abrir el BIOS de RAID.



**NOTA:** si aparece el logotipo del sistema operativo, espere hasta que aparezca el escritorio de Microsoft Windows y, a continuación, apague el ordenador e inténtelo de nuevo.

Se abre la ventana **Define a New Array** (Definir una matriz nueva).

- 4 Pulse la tecla de tabulación para ir al campo **RAID Mode** (Modo de RAID).

Para crear una configuración RAID 0, seleccione **Striping** (Configuración por bandas) con las flechas.

Para crear una configuración RAID 1, seleccione **Mirroring** (Duplicación) con las flechas.

- 5 Pulse la tecla de tabulación para ir al campo **Free Disks** (Discos libres).

- 6 Con las flechas hacia arriba y hacia abajo, seleccione la unidad de disco duro que desea incluir en la matriz RAID y, a continuación, utilice la flecha hacia la derecha para mover la unidad seleccionada desde el campo **Free Disks** (Discos libres) hasta el campo **Array Disks** (Discos de matriz). Repita el procedimiento para cada uno de los discos que quiera incluir en la matriz RAID.



**NOTA:** el ordenador admite un máximo de dos unidades por matriz RAID 1 y cuatro unidades por matriz RAID 0.

- 7 Después de asignar las unidades de disco duro a la matriz, pulse <F9>. Aparece la petición **Clear disk data** (Borrar datos de disco).



**AVISO:** en el paso siguiente, se perderán todos los datos de las unidades seleccionadas.

- 8 Pulse <Y> para borrar todos los datos de las unidades seleccionadas. Se abre la ventana **Array List** (Lista de matrices).

- 9 Para revisar los detalles de la matriz que configura, resáltela en la ventana **Array Detail** (Detalles de matriz) mediante las flechas y pulse <Intro>. Se abre la ventana **Array Detail** (Detalles de matriz).



**NOTA:** Para eliminar una matriz, selecciónela con las flechas y pulse <D>.

- 10 Pulse <Intro> para volver a la pantalla anterior.
- 11 Pulse <Ctrl><X> para salir de RAID BIOS.

## Uso de Nvidia MediaShield

Nvidia MediaShield permite crear, ver y administrar configuraciones RAID.



**NOTA:** utilice Nvidia MediaShield para crear configuraciones RAID únicamente si va a añadir una o varias unidades de disco duro a un ordenador con una sola unidad (sin RAID) existente y desea configurar la nueva unidad o unidades en una matriz RAID.

Para crear una configuración RAID con Nvidia MediaShield se pueden utilizar unidades de disco duro de cualquier tamaño. Sin embargo, lo idóneo es que las unidades sean del mismo tamaño para evitar tener espacio no asignado o no utilizado. Para obtener una explicación de los niveles RAID y sus requisitos, consulte “Acerca de las configuraciones RAID” en la página 79.

## Creación de una matriz RAID



**AVISO:** el procedimiento siguiente causará la pérdida de todos los datos de las unidades de disco duro. Antes de continuar, realice una copia de seguridad de todos los datos que desea conservar.



**NOTA:** No utilice este procedimiento para migrar una configuración RAID existente (consulte “Conversión de una configuración RAID a otra configuración RAID” en la página 86).

- 1 Active RAID en las unidades de disco duro (consulte “Configuración del ordenador con el modo de RAID activada” en la página 82).
- 2 Después de reiniciar el ordenador, inicie Nvidia MediaShield.
- 3 En **System Tasks** (Tareas del sistema), haga clic en **Create** (Crear).  
Se abre la ventana **NVIDIA Create Array Wizard** (Asistente para la creación de matrices NVIDIA), donde se enumeran los discos que están disponibles para la configuración.
- 4 Haga clic en **Next** (Siguiente).
- 5 Haga clic en **Custom** (Personalizar) y, a continuación, en **Next** (Siguiente).
- 6 En el cuadro desplegable, seleccione **Striping** (Configuración por bandas) (para RAID 0) o **Mirroring** (Duplicación) (para RAID 1).
- 7 Haga clic en **Next** (Siguiente).

Aparece la ventana **Free Disk Selection** (Selección de disco libre).



**NOTA:** en la lista de discos libres sólo aparecen las unidades de disco duro con RAID activada.

- 8 Seleccione las unidades que formarán la configuración RAID y haga clic en **Next** (Siguiente) **dos veces** seguidas.



**NOTA:** el ordenador admite un máximo de dos unidades por matriz RAID 1 y cuatro por matriz RAID 0.

Aparece la ventana **Clearing System Data** (Borrado de datos del sistema).





**AVISO:** la opción **Clear System Data** (Borrar datos del sistema) elimina todos los datos de la unidad seleccionada.

- 9 Haga clic en **Next** (Siguiente).
- 10 Haga clic en **Finish** (Finalizar) para crear la configuración RAID.

Aparece la ventana de la utilidad de administración MediaShield RAID en la que se ofrece una lista de las matrices y las otras unidades de disco duro instaladas.

## Eliminación de una matriz RAID

 **NOTA:** con este procedimiento se elimina el volumen RAID 1, se divide el volumen RAID 1 en dos unidades de disco duro que no son RAID con una partición y se conservan los archivos de datos existentes. Ahora bien, si elimina un volumen RAID 0, desaparecerán todos los datos del volumen.

 **NOTA:** si el ordenador se inicia actualmente desde RAID y se elimina el volumen RAID, el ordenador ya no se podrá iniciar.

- 1 Inicie Nvidia MediaShield.
- 2 Haga clic para seleccionar la matriz que desea eliminar.
- 3 Haga clic en **Delete Array** (Eliminar matriz) en el panel **System Tasks** (Tareas del sistema).

Se abre la ventana **NVIDIA Delete Array Wizard** (Asistente para la eliminación de matrices NVIDIA).

- 4 Haga clic en **Next** (Siguiente).

Aparece una pantalla de confirmación con el nombre y el tamaño de la matriz que ha marcado para eliminar.

- 5 Haga clic en **Finish** (Finalizar) para eliminar la configuración RAID.

Aparece la ventana de la utilidad de administración MediaShield RAID en la que se ofrece una lista de las matrices restantes y las otras unidades de disco duro instaladas.

## Conversión de una configuración RAID a otra configuración RAID

 **AVISO:** para utilizar la opción de migración para convertir una configuración RAID sin perder datos, la unidad de disco duro debe configurarse inicialmente como una matriz RAID 0 de una sola unidad antes de cargar el sistema operativo en la unidad (para obtener instrucciones al respecto, consulte "Uso de la utilidad Nvidia MediaShield para ROM" en la página 83).

Nvidia MediaShield utiliza un proceso de un solo paso denominado migración para cambiar el estado actual de un disco o matriz sin perder ningún dato. Si es necesario, se pueden añadir unidades de disco duro adicionales a una matriz existente, incluyendo una configuración RAID 0 de una sola unidad para la conversión a una configuración RAID 0 de dos unidades. Sin embargo, la capacidad de la matriz resultante debe ser igual o mayor que el tamaño de la configuración original.

Las conversiones de RAID 0 a RAID 1 no pueden realizarse mediante el proceso de migración.

 **AVISO:** las unidades de disco duro adicionales que se van a utilizar en la matriz (migrada) no deben ser más pequeñas que cualquiera de las unidades de la configuración actual.

 **NOTA:** Asegúrese de que todas las unidades que se vayan a utilizar en la configuración RAID tengan el modo de RAID activada (consulte “Configuración del ordenador con el modo de RAID activada” en la página 82).

- 1 Inicie Nvidia MediaShield.
- 2 Haga clic para seleccionar la matriz que desea convertir.
- 3 Haga clic en **Convert Array** (Convertir matriz) en el panel **System Tasks** (Tareas del sistema).

Se abre la ventana **NVIDIA Convert Array Wizard** (Asistente para la conversión de matrices NVIDIA).

- 4 Haga clic en **Next** (Siguiente).
- 5 En **RAID Mode Selection** (Selección de modo RAID), seleccione **Mirroring** (Duplicación) o **Striping** (Configuración por bandas) en el menú desplegable.
- 6 Haga clic en **Next** (Siguiente).

 **AVISO:** en el paso siguiente, se perderán todos los datos de las unidades seleccionadas.

- 7 En **Free Disk Selection** (Selección de disco libre), seleccione las unidades de disco duro que desee incluir en la matriz (migrada) haciendo clic en las casillas de verificación correspondientes.
- 8 Haga clic en **Finalizar**.

Aparece la ventana de la utilidad de administración MediaShield RAID, en la que se muestra el estado del proceso de ampliación/migración y las otras unidades de disco duro instaladas.

 **NOTA:** el tiempo que se requiere para convertir una matriz depende de varios factores, como la velocidad de la CPU, el tipo y tamaño de la unidad de disco duro, el sistema operativo, etc.

## Regeneración de una configuración RAID

Si falla una de las unidades de disco duro de una matriz RAID, se puede regenerar la matriz restaurando los datos en una unidad de repuesto.

 **NOTA:** La regeneración de una matriz sólo puede realizarse en las configuraciones RAID 1.

- 1 Inicie Nvidia MediaShield.
- 2 Haga clic para seleccionar su configuración RAID (**Mirroring** [Duplicación]) en la ventana de la utilidad de administración.
- 3 Seleccione **Rebuild Array** (Regenerar matriz) en el panel **System Tasks** (Tareas del sistema).

Se abre la ventana **NVIDIA Rebuild Array Wizard** (Asistente para la regeneración de matrices NVIDIA).

- 4 Haga clic en **Next** (Siguiete).
- 5 Seleccione la unidad de disco duro que desea regenerar haciendo clic en la casilla de verificación que aparece junto a la unidad.
- 6 Haga clic en **Next** (Siguiete).
- 7 Haga clic en **Finalizar**.

Aparece la ventana de la utilidad de administración MediaShield RAID que muestra el estado del proceso de regeneración.



**NOTA:** se puede utilizar el ordenador mientras se está regenerando la matriz.



**NOTA:** para regenerar una matriz, se puede utilizar cualquier disco libre (con RAID activada).





# Limpieza del ordenador

 **PRECAUCIÓN:** antes de comenzar cualquiera de los procedimientos de esta sección, siga las instrucciones de seguridad incluidas en la *Guía de información del producto*.

## Ordenador, teclado y monitor

 **PRECAUCIÓN:** antes de limpiar el equipo, desconéctelo del enchufe eléctrico. Limpie el equipo con un paño suave humedecido con agua. No utilice limpiadores en aerosol o líquidos, que podrían contener sustancias inflamables.

- Utilice una aspiradora con un accesorio de cepillo o un bote de aire comprimido para eliminar el polvo de las ranuras y los orificios del ordenador y de las teclas del teclado.
-  **AVISO:** No limpie la pantalla del monitor con ningún tipo de jabón ni solución de alcohol. Si lo hace podría dañar el recubrimiento antirreflejante.
- Para limpiar la pantalla del monitor, humedezca ligeramente con agua un paño limpio y suave. Si es posible, utilice un paño para limpiar la pantalla o una solución adecuada para la capa protectora antiestática del monitor.
-  **AVISO:** Escorra bien el paño y no permita que el agua chorree dentro del equipo o del teclado.
- Limpie el teclado, el equipo y la parte de plástico del monitor con un paño suave humedecido con agua.

## Ratón (no óptico)

- 1 Gire el anillo de retención situado en la parte inferior del ratón en el sentido contrario a las agujas del reloj y, a continuación, extraiga la esfera.
- 2 Frote la esfera con un paño limpio y que no deje pelusa.
- 3 Sople cuidadosamente dentro del compartimento de la esfera para hacer salir el polvo y la pelusa.
- 4 Limpie los rodillos dentro del compartimento de la bola con un bastoncillo de algodón humedecido ligeramente con alcohol isopropílico.

- 5 Vuelva a centrar los rodillos en sus canales según se precise. Asegúrese de que no quede pelusa del bastoncillo en los rodillos.
- 6 Introduzca la esfera, coloque el anillo de retención y luego gírelo en el sentido de las agujas del reloj hasta que quede fijado en su lugar.

## Unidad de disco flexible

- ➔ **AVISO:** no intente limpiar los cabezales de las unidades con un bastoncillo de algodón. Podría desalinearse accidentalmente las cabezas, lo cual impedirá que la unidad funcione.

Limpie la unidad utilizando un estuche de limpieza de venta en establecimientos comerciales. Estos estuches incluyen discos tratados previamente para eliminar los contaminantes que se acumulan con el funcionamiento normal.

## CD y DVD

- ➔ **AVISO:** Utilice siempre aire comprimido para limpiar la lente de la unidad de CD/DVD y siga las instrucciones que se incluyen con el producto de aire comprimido. No toque nunca la lente de la unidad.

Si observa algún problema, como saltos, en la calidad de reproducción de los CD o DVD, límpielos.

- 1 Sujete el disco por su borde exterior. También puede tocar el borde interior del orificio central.

- ➔ **AVISO:** Para evitar que se dañe la superficie, no limpie el disco con movimientos circulares.

- 2 Con un paño suave y sin pelusa, frote suavemente la parte inferior del disco (la cara sin etiqueta) en línea recta, desde el centro al borde exterior.

Para la suciedad difícil de eliminar, pruebe con agua o una solución diluida de agua y jabón suave. También puede adquirir productos comerciales para la limpieza de discos que proporcionan cierta protección contra el polvo, las huellas dactilares y los arañazos. Los productos de limpieza para los CD sirven también para los DVD.

# Programa de configuración del sistema

## Información general

Utilice el programa de configuración del sistema:

- Para cambiar la información de configuración del sistema después de agregar, cambiar o quitar hardware del ordenador.
- Para establecer o cambiar una opción seleccionable por el usuario, como la contraseña de usuario.
- Para leer la cantidad de memoria actual o para establecer el tipo de unidad de disco duro instalado.

Antes de utilizar el programa de configuración del sistema, se recomienda anotar la información de las pantallas de configuración del sistema para poder utilizarla posteriormente.



**AVISO:** no modifique la configuración del programa de configuración del sistema a menos que sea un usuario de ordenadores experto. Algunos cambios pueden provocar que el equipo no funcione correctamente.

## Acceso al programa de configuración del sistema

- 1 Encienda (o reinicie) el ordenador.
- 2 Cuando aparezca el logotipo de DELL, pulse <F2> inmediatamente.



**NOTA:** si se mantiene pulsada una tecla durante un periodo demasiado largo, puede producirse un error en el teclado. Para evitar errores de teclado, pulse y suelte <F2> en intervalos iguales hasta que aparezca la pantalla del programa de configuración del sistema.

Si espera demasiado y aparece el logotipo del sistema operativo, siga esperando hasta que vea el escritorio de Microsoft® Windows®, apague el equipo y vuelva a intentarlo.

## Pantallas del programa de configuración del sistema

La pantalla de configuración del sistema muestra la información de la configuración actual o modificable del ordenador. La información en pantalla se divide en cinco zonas: el campo de menú, la lista de opciones, el campo de opciones activas, el campo de ayuda y las funciones de tecla.

<p><b>Menu</b> (Menú): aparece en la parte superior de la ventana del programa de configuración del sistema. Este campo consiste en un menú de acceso a las opciones del programa de configuración del sistema. Pulse las teclas &lt; ←&gt; y &lt; →&gt; para desplazarse. Al resaltar una opción del <b>Menú</b>, la <b>Options List</b> (Lista de opciones) muestra las opciones que definen el hardware instalado en el ordenador.</p>		
<p><b>Options List</b> (Lista de opciones): aparece en la parte izquierda de la ventana del programa de configuración del sistema. El campo contiene las opciones que definen la configuración del equipo, incluido el hardware instalado, la conservación de energía y las características de seguridad.</p> <p>Utilice las flechas para desplazarse hacia arriba y hacia abajo en la lista. Cuando se resalta una opción, el <b>Options Field</b> (Campo de opciones) muestra sus valores actuales y sus valores disponibles.</p>	<p><b>Options Field</b> (Campo de opciones): aparece en la parte derecha de la <b>Options List</b> (Lista de opciones) y contiene información sobre cada una de las opciones que se incluyen en la <b>Lista de opciones</b>. En este campo puede ver información acerca del equipo y modificar la configuración actual.</p> <p>Pulse &lt;Intro&gt; para modificar la configuración actual. Pulse &lt;ESC&gt; para volver a <b>Options List</b> (Lista de opciones).</p> <p><b>NOTA:</b> no todos los parámetros de <b>Options Field</b> (Campo de opciones) se pueden modificar.</p>	<p><b>Help</b> (Ayuda): aparece en la parte derecha de la ventana del programa de configuración del sistema y contiene la ayuda sobre la opción seleccionada en la <b>Options List</b> (Lista de opciones).</p>
<p><b>Key Functions</b> (Funciones de tecla): aparece debajo del <b>Campo de opciones</b> y enumera las teclas y sus funciones dentro del campo de configuración del sistema activo.</p>		

# Opciones del programa de configuración del sistema



**NOTA:** según el equipo y los dispositivos instalados, es posible que los elementos enumerados en esta sección no aparezcan o no aparezcan exactamente como se indica.

<b>Main (Principal)</b>	
System Info (Información del sistema)	Muestra el nombre de modelo del sistema.
BIOS Info (Información deL BIOS)	Muestra revisión del BIOS.
Service Tag (Etiqueta de servicio)	Muestra la etiqueta de servicio del sistema.
Express Service (CodeCódigo de servicio rápido)	Muestra el código de servicio urgente.
Asset Tag (Etiqueta de propiedad)	Muestra la etiqueta de propiedad.
Date (Fecha)	Muestra la fecha del sistema.
Time (Hora)	Muestra la hora del sistema.
Memory Installed (Memoria instalada)	Muestra el tamaño total de la memoria.
Memory Available (Memoria disponible)	Muestra la memoria disponible en el sistema.
Memory Speed (Velocidad de memoria)	Muestra la velocidad de la memoria.
Memory Channel Mode (Modo de canal de memoria)	Muestra el modo del canal de la memoria. <ul style="list-style-type: none"><li>• Single (Sencillo)</li><li>• Dual (Doble)</li></ul>
Memory Technology (Tecnología de memoria)	Indica el tipo de memoria que utiliza el sistema.
Processor Type (Tipo de procesador)	Muestra el tipo de procesador.
Processor Speed (Velocidad del procesador)	Muestra la velocidad del procesador.
Processor L2 cache (Caché L2 del procesador)	Muestra el tamaño de la memoria caché L2 del procesador.

---

**Advanced (Avanzadas)**

---

CPU Feature	Permite activar o desactivar las opciones de CPU que mejoran el rendimiento del sistema.
Integrated Peripherals (Periféricos integrados)	Permite activar o desactivar los dispositivos y los puertos integrados del sistema.
IDE/SATA Configuration (Configuración IDE/SATA)	Permite o no permite que un usuario defina o cambie los valores relacionados con los dispositivos IDE o SATA, como discos duros, unidades ópticas, etc. conectados al equipo.
Overclock Configuration (Configuración de aceleración de procesador)	Esta opción le permite configurar el modo reloj del sistema.
Overvoltage configuration (Overvoltage Configuration)	Esta opción le permite configurar el voltaje del núcleo de CPU, el voltaje del bus frontal, el voltaje de la memoria y el voltaje del conjunto de chips.

---

**Security (Seguridad)**

---

Supervisor Password Is (Contraseña de supervisor)	Especifica si se ha asignado una contraseña de supervisor.
User Password Is (Contraseña de usuario)	Especifica si se ha asignado una contraseña de usuario.
Set Supervisor Password (Establecer contraseña de supervisor)	Le permite establecer una contraseña de supervisor.
Set User Password (Establecer contraseña de usuario)	Le permite establecer una contraseña de usuario. No puede usar la contraseña de usuario para introducir la configuración de la BIOS durante la POST.

---

---

**Alimentación**

---

ACPI Suspend Type (Tipo de suspensión ACPI)	Especifica el tipo de suspendido de ACPI. El valor predeterminado es S3.
AC Recovery (Recuperación de CA)	Especifica el comportamiento del sistema al recuperarse de una pérdida de alimentación. <ul style="list-style-type: none"><li>• On (Encendido): el ordenador se enciende al recuperarse de un corte de alimentación.</li><li>• Off (Apagado): el ordenador permanece apagado.</li><li>• Last (último): el ordenador vuelve estado de alimentación en el que se encontraba antes del corte de alimentación.</li></ul>
Remote Wake Up (Activación remota)	Esta opción enciende el ordenador cuando un usuario trata de acceder al ordenador a través de LAN.
Wake-Up By Ring (Activación remota por llamada entrante)	Esta opción enciende el ordenador cuando el módem detecta una llamada entrante.
Auto Power On (Encendido automático)	Le permite establecer una alarma para encender el equipo automáticamente.

---

**Boot (Inicio)**

---

Removable Device Priority	Determina la prioridad de inicio de los dispositivos extraíbles conectados.
Hard Disk Boot Priority (Prioridad de inicio del disco duro)	Establece la prioridad de inicio del disco duro. Los objetos que se muestran se actualizan dinámicamente según los discos duros detectados.
1st Boot Device through 4th Boot Device	Establece la secuencia de inicio de los dispositivos. Solo se incluyen en esta lista los dispositivos iniciables conectados al equipo.
Boot Other Device (Inicio de otro dispositivo)	Esta opción permite iniciar desde otros dispositivos como una clave de memoria.

---

---

## Exit (Salir)

---

Exit Options (Opciones de salida) Ofrece las opciones **Exit Saving Changes** (Salir guardando cambios), **Exit Discarding Changes** (Salir sin guardar cambios), **Load Setup Default** (Cargar configuración predeterminada), y **Discard Changes** (Ignorar cambios).

---

## Secuencia de inicio

La función Boot Sequence (Secuencia de inicio) permite modificar la secuencia de inicio de los dispositivos iniciables instalados en el equipo.

### Valores de la opción

- **Diskette Drive** (Unidad de disquete): el equipo intenta iniciarse desde la unidad de disquete. Si el disquete insertado en la unidad no es de inicio, no hay ningún disquete insertado o no hay ninguna unidad de disquete instalada en el equipo, éste intenta iniciarse desde el siguiente dispositivo iniciable de la secuencia de inicio.
- **Hard Drive** (Unidad de disco duro): el equipo intenta iniciarse desde la unidad de disco duro principal. Si la unidad no contiene ningún sistema operativo, el equipo intenta iniciarse desde el siguiente dispositivo iniciable especificado en la secuencia de inicio.
- **CD Drive** (Unidad de CD): el equipo intenta iniciarse desde la unidad de CD. Si no hay ningún CD en la unidad, o si dicho CD no contiene un sistema operativo, el equipo intenta iniciarse desde el siguiente dispositivo iniciable especificado en la secuencia de inicio.
- **USB Flash Device** (Dispositivo flash USB): inserte el dispositivo de memoria en un puerto USB y reinicie el equipo. Cuando aparezca **F12 = Boot Menu** (F12 = Menú Inicio) en la esquina superior derecha de la pantalla, pulse <F12>. El BIOS detecta el dispositivo y añade la opción de flash USB al menú de inicio.



**NOTA:** Para poder iniciar desde un dispositivo USB, éste debe ser de inicio. Compruebe la documentación del dispositivo para saber si éste es iniciable.



**NOTA:** sólo se genera un mensaje de error cuando el equipo intenta iniciarse desde todos los dispositivos indicados en la secuencia de inicio y no encuentra ningún sistema operativo.



## Cambio de la secuencia de inicio para el inicio actual

Puede utilizar esta función, por ejemplo, para indicar al ordenador que se inicie desde la unidad de CD para que pueda ejecutar los Dell Diagnostics (Diagnósticos Dell) en el soporte multimedia *Drivers and Utilities* (Controladores y utilidades), pero que desea que el ordenador se inicie desde la unidad de disco duro cuando las pruebas de diagnóstico hayan concluido. También puede utilizar esta función para reiniciar el ordenador desde un dispositivo USB, como una unidad de disquete, clave de memoria, o una unidad de CD-RW.



**NOTA:** Si va a iniciar el ordenador desde una unidad de disquete USB, antes debe definir la unidad de disquete con el valor **OFF** (Desactivar) en el programa de configuración del sistema (consulte “Programa de configuración del sistema” en la página 91).

- 1 Si va a iniciar el equipo desde un dispositivo USB, conecte dicho dispositivo al conector USB (consulte “Vista posterior del ordenador” en la página 22).
- 2 Encienda (o reinicie) el ordenador.
- 3 Cuando aparezca el logotipo DELL, pulse <F12> inmediatamente.



**NOTA:** si se mantiene pulsada una tecla durante un periodo demasiado largo, puede producirse un error en el teclado. Para evitar un posible error de teclado, pulse y suelte <F12> a intervalos regulares hasta que aparezca el **Boot Device Menu** (Menú de dispositivos de inicio).

Si espera demasiado y aparece el logotipo del sistema operativo, siga esperando hasta que vea el escritorio de Microsoft Windows, apague el equipo y vuelva a intentarlo.

- 4 En **Boot Device Menu** (Menú de dispositivos de inicio), utilice las flechas hacia arriba y hacia abajo o pulse el número que corresponda en el teclado para resaltar el dispositivo que se va a utilizar para el inicio actual únicamente y, a continuación, pulse <Intro>.

Por ejemplo, si está iniciando desde una llave de memoria USB, resalte **USB Flash Device** (Dispositivo flash USB) y pulse <Intro>.



**NOTA:** Para poder iniciar desde un dispositivo USB, éste debe ser de inicio. Compruebe la documentación del dispositivo para saber si éste es iniciable.

## Cambio de la secuencia de inicio para inicios futuros

- 1 Abra el programa de configuración del sistema (consulte “Acceso al programa de configuración del sistema” en la página 91).
- 2 Utilice las flechas para resaltar la opción de menú **Boot Sequence** (Secuencia de inicio) y pulse <Intro> para acceder al menú.  
 **NOTA:** anote la secuencia de inicio actual por si desea restaurarla.
- 3 Pulse las flechas hacia arriba o hacia abajo para recorrer la lista de dispositivos.
- 4 Para activar o desactivar un dispositivo, pulse la barra espaciadora.
- 5 Pulse el signo más (+) o menos (-) para subir o bajar un dispositivo en la lista.

# Eliminación de contraseñas y de la configuración de la memoria CMOS



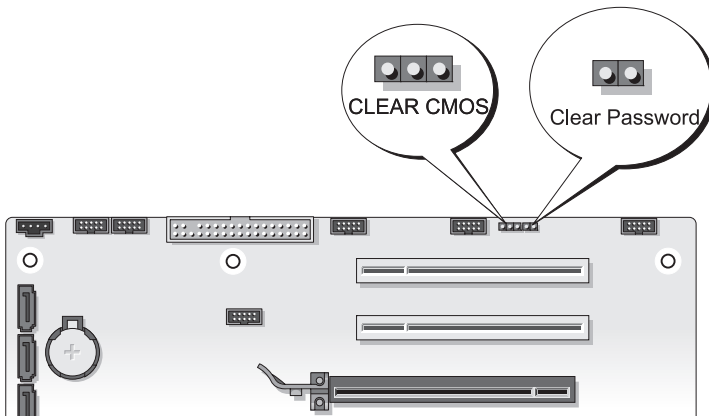

## Eliminación de contraseñas

**!** **PRECAUCIÓN:** Antes de comenzar cualquiera de los procedimientos de esta sección, siga las instrucciones de seguridad que se encuentran en la *Guía de información del producto*.

- 1 Siga los procedimientos del apartado “Antes de comenzar” en el *Manual de servicio* del sitio web de Dell Support en [support.dell.com](http://support.dell.com).
- 2 Extraiga la cubierta del ordenador (consulte “Extracción de la cubierta del ordenador” en el *Manual de servicio* en el sitio web de Dell Support en [support.dell.com](http://support.dell.com)).
- 3 Ubique el conector de contraseña de 2 patas en la placa base.



- 4 Retire el conector del puente de 2 patas de las patas y deje el conector a un lado.

- 5 Vuelva a colocar la cubierta del ordenador (consulte “Colocación de la cubierta del ordenador” en el *Manual de servicio* en el sitio web de Dell Support en [support.dell.com](http://support.dell.com)).
- 6 Conecte el teclado y el ratón, conecte el ordenador y el monitor a las tomas eléctricas y, a continuación, enciéndalos.
- 7 Cuando aparezca el escritorio de Microsoft® Windows®, apague el ordenador.  
 **NOTA:** Asegúrese de que el ordenador está apagado, no en modo de administración de energía. Si no puede apagar el ordenador mediante el sistema operativo, mantenga presionado el botón de encendido durante cuatro segundos.
- 8 Desconecte el teclado y el ratón y, a continuación, desconecte el ordenador y el monitor de las tomas eléctricas.
- 9 Presione el botón de encendido del ordenador para conectar a tierra la placa base.
- 10 Retire la cubierta del equipo.
- 11 Vuelva a colocar el conector del puente de 2 patas en las patas del conector de contraseña de la placa base.  
 **NOTA:** Para activar la función de contraseña se debe volver a instalar el conector del puente de contraseña en las patas del puente de contraseña.
- 12 Vuelva a colocar la cubierta del ordenador.
-  **AVISO:** Para conectar un cable de red, primero conecte el cable a la toma de red de la pared y, después, al ordenador.
- 13 Conecte el ordenador y los dispositivos a las tomas de alimentación eléctricas y enciéndalos.  
 **NOTA:** En el programa Configuración del sistema (consulte “Programa de configuración del sistema” en la página 91), las opciones de contraseña del sistema y de contraseña del administrador aparecen con el valor **Not Set** (No establecida) La función de contraseña está activada, pero no se ha asignado ninguna contraseña.

# Eliminación de la configuración de la memoria CMOS

 **PRECAUCIÓN:** Antes de comenzar cualquiera de los procedimientos de esta sección, siga las instrucciones de seguridad que se encuentran en la *Guía de información del producto*.

- 1 Siga los procedimientos del apartado “Antes de comenzar” en el *Manual de servicio* del sitio web de Dell Support en [support.dell.com](http://support.dell.com).

 **NOTA:** Debe desconectar el ordenador de la toma eléctrica para eliminar la configuración de la memoria CMOS.

- 2 Extraiga la cubierta del ordenador (consulte “Extracción de la cubierta del ordenador” en el *Manual de servicio* en el sitio web de Dell Support en [support.dell.com](http://support.dell.com)).
- 3 Ubique el puente de CMOS de 3 patas en la placa base (consulte “Componentes de la placa base” en el *Manual de servicio* en el sitio web de Dell Support en [support.dell.com](http://support.dell.com)).
- 4 Mueva el conector del puente de 3 patas de las patas 3 y 2 a las patas 1 y 2.
- 5 Espere cinco segundos a que se elimine el CMOS.
- 6 Mueva el conector del puente de dos patas de vuelta a las patas 3 y 2.
- 7 Vuelva a colocar la cubierta del ordenador (consulte “Colocación de la cubierta del ordenador” en el *Manual de servicio* en el sitio web de Dell Support en [support.dell.com](http://support.dell.com)).

 **AVISO:** Para conectar un cable de red, enchúfelo primero en el puerto o dispositivo de red y, a continuación, en el ordenador.

- 8 Conecte el equipo y los dispositivos a los enchufes eléctricos y enciéndalos.

## Actualización de la BIOS

Puede que se tenga que actualizar la BIOS cuando haya una actualización disponible o cuando se sustituya la placa base.

- 1 Encienda el equipo.
- 2 Localice el archivo de actualización del BIOS para su ordenador en la página web Dell Support en [support.dell.com](http://support.dell.com).
- 3 Haga clic en **Descargar ahora** para descargar el archivo.

- 4** Si aparece la ventana **Exención de responsabilidad de conformidad con la exportación**, haga clic en **Sí, acepto este acuerdo**.  
A continuación, aparece la ventana **Descargar archivo**.
- 5** Haga clic en **Guardar el programa en el disco**, y haga clic en **Aceptar**.  
Se mostrará la ventana **Guardar en**.
- 6** Haga clic en la flecha de abajo para ver el menú **Guardar en**, seleccione **Escritorio** y haga clic en **Guardar**.  
El archivo se descarga al escritorio.
- 7** Cuando aparezca la ventana **Descarga completada**, haga clic en **Cerrar**.  
El icono del archivo aparecerá en su escritorio bajo el mismo nombre con el que se descargó el archivo de actualización del BIOS.
- 8** Haga doble clic en el icono del archivo en el escritorio y siga las instrucciones que se muestran en pantalla.

# Herramientas de solución de problemas

## Indicadores luminosos de alimentación

 **PRECAUCIÓN:** antes de comenzar cualquiera de los procedimientos de esta sección, siga las instrucciones de seguridad incluidas en la *Guía de información del producto*.

El indicador luminoso del botón de encendido situado en la parte frontal del ordenador indica los diferentes estados del ordenador.

- Si el indicador de alimentación emite una luz blanca y el ordenador no responde, consulte “Códigos de sonido” en la página 104.
- Si el indicador luminoso de alimentación está parpadeando en blanco, el equipo está en el modo de espera. Pulse una tecla del teclado, mueva el ratón o presione el botón de encendido para reanudar el funcionamiento normal.
- Si está apagado, el equipo está apagado o no recibe alimentación eléctrica.
  - Vuelva a conectar el cable de alimentación a su conector, situado en la parte posterior del equipo, y a la toma de alimentación eléctrica.
  - Si el equipo está conectado a una regleta de enchufes, asegúrese de que ésta a su vez está conectada a una toma de alimentación eléctrica y de que está encendida.
  - No utilice los dispositivos de protección de la alimentación, las regletas de enchufes y los alargadores de alimentación para comprobar que el equipo se enciende correctamente.
  - Asegúrese de que la toma de alimentación eléctrica funciona; para ello, pruébela con otro dispositivo como, por ejemplo, una lámpara.
  - Compruebe que el cable de alimentación principal y el cable del panel frontal están conectados de modo seguro a la placa base (consulte “Componentes de placa base” en el *Manual de servicio* en el sitio web Dell Support en [support.dell.com](http://support.dell.com)).

- Eliminación de las interferencias. Algunas de las causas de las interferencias son:
  - Cables alargadores de alimentación, de teclado y de ratón.
  - Hay demasiados dispositivos conectados a una regleta de enchufes.
  - Varias regletas de enchufes conectadas a la misma toma de alimentación eléctrica

El LED de diagnóstico del sistema de alimentación ubicado en la parte trasera del ordenador indica distintos estados del mismo. Para probar el sistema de alimentación pulse el interruptor de prueba del sistema de alimentación.

- Si el LED de diagnóstico está verde, hay alimentación disponible para el suministro de energía.
- Si el LED de diagnóstico del sistema de alimentación está apagado:
  - el sistema de alimentación no recibe energía; asegúrese de que el cable principal de alimentación esté conectado al sistema.
  - El sistema de alimentación no funciona; este problema surge por un sistema de alimentación defectuoso o por un dispositivo conectado al sistema de alimentación.

Para resolver el problema, póngase en contacto con Dell (consulte “Cómo ponerse en contacto con Dell” en la página 159).

## Códigos de sonido

El equipo puede emitir una serie de sonidos durante el inicio. La serie de sonidos se llama código de sonido y se puede usar para ayudar a identificar algún problema con el equipo.

Si el equipo emite una serie de sonidos durante el inicio:

- 1 Anote el código de sonido.
- 2 Ejecute Diagnósticos Dell para identificar la causa (consulte “Dell Diagnostics” en la página 111).



<b>Código (sonidos cortos repetidos)</b>	<b>Descripción</b>	<b>Remedio sugerido</b>
1	Error de la suma de comprobación del BIOS. Posible fallo en la placa base.	Póngase en contacto con Dell (consulte “Cómo ponerse en contacto con Dell” en la página 159).
2	No se detectan módulos de memoria.	<ul style="list-style-type: none"> <li>• Si hay dos o más módulos de memoria instalados, extráigalos (consulte “Extracción de memoria” en el <i>Manual de servicio</i> en el sitio web de Dell Support en <a href="http://support.dell.com">support.dell.com</a>), vuelva a instalar uno de los módulos (consulte “Instalación de memoria” en el <i>Manual de servicio</i> en el sitio Web de Asistencia de Dell en <a href="http://support.dell.com">support.dell.com</a>) y reinicie el ordenador. Si el ordenador se inicia con normalidad, continúe instalando los módulos de memoria adicional (uno por uno) hasta que haya identificado un módulo defectuoso o reinstalado todos los módulos sin errores.</li> <li>• Si es posible, instale una memoria del mismo tipo que funcione correctamente en el ordenador (consulte el “Memoria” en el <i>Manual de servicio</i> en el sitio web de Dell Support en <a href="http://support.dell.com">support.dell.com</a>).</li> <li>• Si el problema persiste, póngase en contacto con Dell (consulte “Cómo ponerse en contacto con Dell” en la página 159).</li> </ul>

<b>Código (sonidos cortos repetidos)</b>	<b>Descripción</b>	<b>Remedio sugerido</b>
3	Error de conjunto de chips.	Póngase en contacto con Dell (consulte “Cómo ponerse en contacto con Dell” en la página 159).
	Fallo de la prueba del reloj de hora.	<ul style="list-style-type: none"> <li>• Sustituya la batería (consulte “Sustitución de la batería” en el <i>Manual de servicio</i> en el sitio web Dell Support en <a href="http://support.dell.com">support.dell.com</a>).</li> <li>• Si el problema persiste, póngase en contacto con Dell (consulte “Cómo ponerse en contacto con Dell” en la página 159).</li> </ul>
	Fallo de la puerta de acceso A20 Posible fallo en la placa base.	Póngase en contacto con Dell (consulte “Cómo ponerse en contacto con Dell” en la página 159).
	Súper fallo de chip E/S. Posible fallo en la placa base.	Póngase en contacto con Dell (consulte “Cómo ponerse en contacto con Dell” en la página 159).
	Fallo de la prueba de la controladora del teclado Posible error de teclado.	<ul style="list-style-type: none"> <li>• Asegúrese de que los cables estén correctamente conectados.</li> <li>• Si el problema persiste, póngase en contacto con Dell (consulte “Cómo ponerse en contacto con Dell” en la página 159).</li> </ul>

<b>Código (sonidos cortos repetidos)</b>	<b>Descripción</b>	<b>Remedio sugerido</b>
4	Fallo de lectura/escritura de la RAM.	<ul style="list-style-type: none"> <li>• Asegúrese de que no existen requisitos especiales para la colocación del conector o del módulo de memoria (consulte “Memoria” en el <i>Manual de servicio</i> en el sitio Web de Dell Support en <a href="http://support.dell.com">support.dell.com</a>).</li> <li>• Asegúrese de que la memoria que utiliza es compatible con el ordenador (consulte “Memoria” en el <i>Manual de servicio</i> en el sitio web de Dell Support en <a href="http://support.dell.com">support.dell.com</a>).</li> <li>• Si el problema persiste, póngase en contacto con Dell (consulte “Cómo ponerse en contacto con Dell” en la página 159).</li> </ul>
5	Interrupción de la alimentación de RTC. Posible fallo de la batería del CMOS.	<ul style="list-style-type: none"> <li>• Sustituya la batería (consulte “Sustitución de batería” en el <i>Manual de servicio</i> en el sitio web de Dell Support, en <a href="http://support.dell.com">support.dell.com</a>).</li> <li>• Si el problema persiste, póngase en contacto con Dell (consulte “Cómo ponerse en contacto con Dell” en la página 159).</li> </ul>
6	Fallo de la prueba del BIOS de vídeo.	Póngase en contacto con Dell (consulte “Cómo ponerse en contacto con Dell” en la página 159).
7	Fallo de la prueba de la memoria caché de la CPU.	Póngase en contacto con Dell (consulte “Cómo ponerse en contacto con Dell” en la página 159).

# Mensajes del sistema



**NOTA:** si el mensaje que recibe no figura en la siguiente tabla, consulte la documentación del sistema operativo o del programa que se estaba ejecutando cuando apareció el mensaje.

**ALERT! PREVIOUS ATTEMPTS AT BOOTING THIS SYSTEM HAVE FAILED AT CHECKPOINT [NNNN] (ALERTA. LOS INTENTOS ANTERIORES DE INICIAR EL SISTEMA HAN FALLADO EN EL PUNTO DE COMPROBACIÓN [NNNN]) FOR HELP IN RESOLVING THIS PROBLEM, PLEASE NOTE THIS CHECKPOINT AND CONTACT DELL TECHNICAL SUPPORT (PARA OBTENER AYUDA PARA RESOLVER ESTE PROBLEMA, ANOTE EL PUNTO DE COMPROBACIÓN Y PÓNGASE EN CONTACTO CON EL SERVICIO DE ASISTENCIA TÉCNICA DE DELL):** El equipo no pudo completar la rutina de inicio tres veces consecutivas debido al mismo error (para más ayuda, consulte “Cómo ponerse en contacto con Dell” en la página 159).

**CMOS CHECKSUM ERROR (ERROR DE LA SUMA DE COMPROBACIÓN DEL CMOS):** Posible fallo de la placa base o batería RTC baja. Sustituya la batería (consulte “Sustitución de batería” en el *Manual de servicio* en el sitio web de Dell Support, en [support.dell.com](http://support.dell.com) o consulte “Cómo ponerse en contacto con Dell” en la página 159 para obtener ayuda).

**CPU FAN FAILURE (ERROR DEL VENTILADOR DE LA CPU):** Fallo del ventilador de la CPU. Sustituya el ventilador de la CPU (consulte “Extracción del disparador de calor del procesador” en el *Manual de servicio* en el sitio web de Dell Support en [support.dell.com](http://support.dell.com)).

**DISKETTE DRIVE 0 SEEK FAILURE (FALLO DE BÚSQUEDA EN UNIDAD DE DISCO FLEXIBLE 0):** Puede haber un cable suelto o que la información de configuración del equipo no coincida con la del hardware. Compruebe las conexiones de los cables (para más ayuda, consulte “Cómo ponerse en contacto con Dell” en la página 159).

**DISKETTE SUBSYSTEM RESET FAILURE (ERROR AL REINICIAR EL SUBSISTEMA DE LA UNIDAD DE DISQUETE):** Posible fallo del controlador de disquete.

**DISKETTE READ FAILURE (EL DISQUETE NO SE PUEDE LEER):** El disquete puede estar defectuoso o haber un cable suelto. Cambie el disquete y compruebe si hay alguna conexión de cables suelta.

**HARD-DISK READ FAILURE (ERROR DE LECTURA DE LA UNIDAD DE DISCO DURO):**

Posible fallo de la unidad de disco duro durante una prueba de inicio de la unidad de disco duro (consulte “Cómo ponerse en contacto con Dell” en la página 159 para obtener ayuda).

**HARD-DISK DRIVE FAILURE (ERROR DE LA UNIDAD DE DISCO DURO):** Posible fallo de la unidad de disco duro durante una autoprueba de encendido (POST). Sustituya el disco duro (para más ayuda, consulte “Cómo ponerse en contacto con Dell” en la página 159).

**KEYBOARD FAILURE (ERROR DE TECLADO):** Fallo del teclado o cable suelto del teclado (consulte “Problemas con el teclado” en la página 119).

**NO BOOT DEVICE AVAILABLE (NO HAY NINGÚN DISPOSITIVO DE ARRANQUE DISPONIBLE):** El sistema no puede detectar un dispositivo o partición de inicio.

- Si la unidad de disquete es el dispositivo de inicio, asegúrese de que los cables están conectados y que hay un disquete de inicio en la unidad.
- Si la unidad de disco duro es el dispositivo de inicio, asegúrese de que los cables están conectados y de que la unidad está instalada correctamente y dividida en particiones como dispositivo de inicio.
- Abra el programa de configuración del sistema y asegúrese de que la información de la secuencia de inicio es correcta (consulte “Acceso al programa de configuración del sistema” en la página 91).

**NO TIMER TICK INTERRUPT (NO HAY INTERRUPCIÓN DE PULSOS DEL TEMPORIZADOR):** Puede que haya un error de funcionamiento de un chip de la placa base o un fallo en la placa base (para más ayuda, consulte “Cómo ponerse en contacto con Dell” en la página 159).

**NON-SYSTEM DISK OR DISK ERROR (NO ES UN DISCO DEL SISTEMA O ERROR DE DISCO):** Cambie el disco flexible por uno que contenga un sistema operativo ejecutable o retire el disco flexible de la unidad A y reinicie el ordenador.

**NOT A BOOT DISKETTE (NO ES UN DISQUETE DE INICIALIZACIÓN):** Inserte un disquete de inicio y reinicie el equipo.

**USB OVER CURRENT ERROR (ERROR DEL USB ACTUAL):** Sustituya el dispositivo USB.

**AVISO: EL SISTEMA DE AUTOSEGUIMIENTO DE LA UNIDAD DE DISCO DURO HA INFORMADO DE QUE UN PARÁMETRO HA SUPERADO SU MARGEN DE FUNCIONAMIENTO NORMAL. DELL RECOMIENDA HACER COPIAS DE SEGURIDAD DE LOS DATOS REGULARMENTE. UN PARÁMETRO QUE SE HALLE FUERA DEL MARGEN PUEDE INDICAR O NO UN PROBLEMA POTENCIAL DE LA UNIDAD DE DISCO DURO:** S.M.A.R.T. Error que indica un posible fallo en la unidad de disco duro. Esta función puede estar habilitada o deshabilitada en la configuración del BIOS.

## Solucionador de problemas de hardware

Si durante la instalación del sistema operativo un dispositivo no se detecta o bien se detecta pero no está configurado correctamente, puede utilizar el solucionador de problemas de hardware para resolver la incompatibilidad.

*Windows XP:*

- 1 Haga clic en **Inicio**→ **Ayuda y soporte técnico**.
- 2 Escriba **solucionador de problemas de hardware** en el campo de búsqueda y pulse <Intro> para iniciar la búsqueda.
- 3 En la sección **Solucionar un problema**, haga clic en **Hardware Troubleshooter** (Solucionador de problemas de hardware).
- 4 En la lista del **Hardware Troubleshooter** (Solucionador de problemas de hardware), seleccione la opción que mejor describa el problema y haga clic en **Siguiente** para seguir los pasos restantes para solucionar el problema.

*Windows Vista:*

- 1 Haga clic en el botón de inicio de Windows Vista ™, y en **Ayuda y soporte técnico**.
- 2 Escriba **solucionador de problemas de hardware** en el campo de búsqueda y pulse <Intro> para iniciar la búsqueda.
- 3 En los resultados de la búsqueda seleccione la opción que mejor describa el problema y siga el resto de pasos para solucionarlo.

# Dell Diagnostics



**PRECAUCIÓN:** antes de comenzar cualquiera de los procedimientos de esta sección, siga las instrucciones de seguridad incluidas en la *Guía de información del producto*.

## Cuándo usar Dell Diagnostics

Si tiene problemas con el ordenador, realice las comprobaciones del apartado Bloqueos y problemas de software (consulte “Bloqueos y problemas con el software” en la página 120) y ejecute Dell Diagnostics antes de ponerse en contacto con Dell para obtener asistencia técnica.

Se recomienda imprimir estos procesos antes de empezar.



**AVISO:** Dell Diagnostics (Diagnósticos Dell) funciona sólo en ordenadores Dell™.



**NOTA:** el soporte multimedia *Drivers and Utilities* (Controladores y utilidades) es opcional y es posible que no se entregue con el ordenador.

Consulte “Programa de configuración del sistema” en la página 91 para revisar la información de configuración del ordenador y asegúrese de que el dispositivo que desea probar se muestra en la Configuración del sistema y que está activo.

Inicie Dell Diagnostics (Diagnósticos Dell) desde la unidad de disco duro o desde el soporte *Drivers and Utilities* (Controladores y utilidades).

## Inicio de Dell Diagnostics desde la unidad de disco duro

Los Dell Diagnostics (Diagnósticos Dell) están situados en una partición oculta para la utilidad de diagnóstico (Diagnostic) de la unidad de disco duro.

### Ordenadores de escritorio



**NOTA:** Si el ordenador no muestra imágenes en la pantalla, consulte “Cómo ponerse en contacto con Dell” en la página 159.

- 1 Asegúrese de que el ordenador está conectado a una toma de alimentación eléctrica que funcione debidamente.
- 2 Encienda (o reinicie) el ordenador.
- 3 Cuando aparezca el logotipo de DELL™, pulse <F12> inmediatamente. Seleccione **Diagnostics** (Diagnósticos) en el menú de inicio y pulse <Intro>.

 **NOTA:** Si espera demasiado y aparece el logotipo del sistema operativo, siga esperando hasta que vea el escritorio de Microsoft® Windows®; apague entonces el ordenador y vuelva a intentarlo.

 **NOTA:** Si aparece un mensaje indicando que no se ha encontrado ninguna partición para la utilidad de diagnóstico, ejecute Dell Diagnostics desde el soporte multimedia *Drivers and Utilities* (Controladores y utilidades).

- 4 Pulse cualquier tecla para iniciar los Dell Diagnostics (Diagnósticos Dell) desde la partición de la utilidad de diagnósticos del disco duro.

## Inicio de los Dell Diagnostics desde el soporte Drivers and Utilities (Controladores y utilidades)

- 1 Inserte el soporte multimedia *Drivers and Utilities* (Controladores y utilidades).
- 2 Apague y reinicie el ordenador.

Cuando aparezca el logotipo DELL, pulse <F12> inmediatamente.

 **NOTA:** Si espera demasiado y aparece el logotipo del sistema operativo, siga esperando hasta que vea el escritorio de Microsoft® Windows®; apague entonces el ordenador y vuelva a intentarlo.

 **NOTA:** Los pasos siguientes cambian la secuencia de inicio sólo una vez. La próxima vez que inicie el ordenador, éste arrancará según los dispositivos especificados en el programa de configuración del sistema.

- 3 Cuando aparezca la lista de dispositivos de arranque, resalte CD/DVD/CD-RW y pulse <Intro>.
- 4 Seleccione la opción **Boot from CD-ROM** (Iniciar desde CD-ROM) del menú que aparece y pulse <Intro>.
- 5 Escriba 1 para iniciar el menú de CD y pulse <Intro> para continuar.
- 6 Seleccione **Run the 32 Bit Dell Diagnostics** (Ejecutar los Diagnósticos Dell de 32 bits) de la lista numerada. Si se muestran varias versiones, seleccione la apropiada para su ordenador.
- 7 Cuando aparezca Dell Diagnostics **Main Menu** (Menú principal), seleccione la prueba que desea ejecutar.



## Menú principal de Dell Diagnostics

- 1 Cuando se haya cargado Dell Diagnostics (Diagnósticos Dell) y se muestre la ventana **Main Menu** (Menú principal), haga clic en el botón correspondiente a la opción que desee.



**NOTA:** se recomienda seleccionar **Test System** (Probar sistema) para probar el ordenador en su totalidad.

Opción	Función
Test Memory (Probar memoria)	Ejecutar una prueba de memoria independiente
Test System (Probar sistema)	Ejecutar los diagnósticos del sistema
Exit (Salir)	Salir de los diagnósticos

- 2 Tras seleccionar la opción **Test System** (Probar sistema) en el menú principal, aparecerá el siguiente menú:



**NOTA:** Se recomienda seleccionar **Extended Test** (Prueba extendida) en el menú de abajo para probar de manera más exhaustiva los dispositivos del ordenador.

Opción	Función
Express Test (Prueba rápida)	Prueba rápidamente los dispositivos del sistema. Normalmente puede tardar entre 10 y 20 minutos.
Extended Test (Prueba extendida)	Prueba rápidamente los dispositivos del sistema. Normalmente puede tardar una hora o más.
Custom Test (Prueba personalizada)	Utilice esta opción para probar un dispositivo concreto o para personalizar las pruebas que se llevarán a cabo.
Symptom Tree (Árbol de síntomas)	Esta opción permite que seleccione pruebas a partir de un síntoma del problema que tenga. Esta opción presenta una lista de los síntomas más comunes.

- 3 Si se produce un problema durante una prueba, aparecerá un mensaje con un código de error y una descripción del problema. Apunte el código de error y la descripción del problema y consulte “Cómo ponerse en contacto con Dell” en la página 159.



**NOTA:** la etiqueta de servicio del ordenador se encuentra en la parte superior de cada pantalla de prueba. Si se pone en contacto con Dell, el servicio de asistencia técnica le pedirá su etiqueta de servicio.

- 4 Si ejecuta una prueba desde la opción Custom Test (Prueba personalizada) o Symptom Tree (Árbol de síntomas), haga clic en la ficha correspondiente que se describe en la tabla siguiente para obtener más información.

Ficha	Función
Results (Resultado)	Muestra el resultado de la prueba y las condiciones de error encontradas.
Errors (Errores)	Muestra las condiciones de error encontradas, los códigos de error y la descripción del problema.
Help (Ayuda)	Describe la prueba y puede indicar los requisitos para ejecutarla.
Configuration (Configuración)	Muestra la configuración de hardware del dispositivo seleccionado.  Dell Diagnostics obtiene la información de configuración de todos los dispositivos a partir de la configuración del sistema, la memoria y varias pruebas internas, y la muestra en la lista de dispositivos del panel izquierdo de la pantalla. la lista de dispositivos puede que no muestre los nombres de todos los componentes instalados en el ordenador o de todos los dispositivos conectados al ordenador.
Parameters (Parámetros)	Permite personalizar la prueba cambiando su configuración.

- 5 Cuando las pruebas hayan terminado, cierre la pantalla de la prueba para volver a la pantalla **Main Menu** (Menú principal). Para salir de Dell Diagnostics (Diagnósticos Dell) y reiniciar el ordenador, cierre la pantalla **Main Menu** (Menú principal).
- 6 Extraiga el soporte *Drivers and Utilities* (Controladores y utilidades) de Dell (si es el caso).

# Solución de problemas

Siga estos consejos cuando trate de solucionar problemas en el equipo:

- Si ha añadido o ha extraído una pieza antes de que empezara el problema, revise los procedimientos de instalación y asegúrese de que dicha pieza está instalada correctamente.
- Si un dispositivo periférico no funciona, asegúrese de que está conectado adecuadamente.
- Si aparece un mensaje de error en la pantalla, anote el mensaje exacto. Este mensaje puede ayudar al personal de asistencia a diagnosticar y corregir el problema.
- Si un programa muestra un mensaje de error, consulte la documentación de dicho programa.



**NOTA:** Los procedimientos en este documento fueron escritos para la vista predeterminada de Microsoft® Windows®, por lo que podrían no funcionar si cambia el ordenador Dell™ a la vista clásica de Windows.

## Problemas con la batería



**PRECAUCIÓN:** Existe el peligro de que una nueva batería explote si no se instala correctamente. Sustituya la batería únicamente por una del mismo tipo o de un tipo equivalente recomendado por el fabricante. Deseche las baterías agotadas de acuerdo con las instrucciones del fabricante.



**PRECAUCIÓN:** antes de comenzar cualquiera de los procedimientos de esta sección, siga las instrucciones de seguridad incluidas en la *Guía de información del producto*.

**SUSTITUYA LA BATERÍA:** Si tiene que restablecer la hora y la fecha varias veces tras encender el ordenador o si durante el encendido se muestra una hora o una fecha incorrecta, cambie la batería (consulte “Sustitución de la batería” en el *Manual de servicio* en el sitio web de Dell Support en [support.dell.com](http://support.dell.com)). Si la batería sigue sin funcionar correctamente, póngase en contacto con Dell (consulte “Cómo ponerse en contacto con Dell” en la página 159).

## Problemas con la unidad

 **PRECAUCIÓN:** antes de comenzar cualquiera de los procedimientos de esta sección, siga las instrucciones de seguridad incluidas en la *Guía de información del producto*.

### ASEGÚRESE DE QUE MICROSOFT WINDOWS RECONOCE LA UNIDAD:

Windows XP:

- Haga clic en **Inicio** y en **Mi PC**.

Windows Vista<sup>®</sup>:

- Haga clic en el botón de inicio de Windows Vista ™, y en **PC**.

Si la unidad no está en la lista, realice una exploración completa con el software antivirus para comprobar si hay virus y eliminarlos. A veces los virus pueden impedir que Windows reconozca la unidad.

### PRUEBE LA UNIDAD:

- Introduzca otro disco para eliminar la posibilidad de que la unidad original esté defectuosa.
- Inserte un disco flexible de arranque y reinicie el ordenador.

**LIMPIE LA UNIDAD O EL DISCO:** Consulte “Limpieza del ordenador” en la página 89.

### REVISE LAS CONEXIONES DE CABLES

**EJECUTE EL SOLUCIONADOR DE PROBLEMAS DE HARDWARE:** Consulte “Solución de problemas de software y de hardware en los sistemas operativos Microsoft<sup>®</sup> Windows<sup>®</sup> XP y Windows Vista<sup>®</sup>” en la página 137.

**EJECUTE LOS DELL DIAGNOSTICS (DIAGNÓSTICOS DELL):** Consulte “Dell Diagnostics” en la página 111.

## Problemas de la unidad óptica

 **NOTA:** La vibración de la unidad óptica a alta velocidad es normal y puede provocar ruido, pero dicho ruido no indica un error en la unidad.

 **NOTA:** debido a los diferentes formatos de disco que se utilizan en las diferentes regiones del mundo, no todos los DVD funcionan en todas las unidades de DVD.

### AJUSTE EL CONTROL DE VOLUMEN DE WINDOWS:

- Haga clic en el icono de altavoz, situado en la esquina inferior derecha de la pantalla.
- Asegúrese de que el volumen está activado haciendo clic en la barra deslizante y arrastrándola hacia arriba.
- Asegúrese de que el volumen no está en modo silencio haciendo clic en las casillas que estén seleccionadas.

**COMPRUEBE LOS ALTAVOCES Y EL ALTAVOZ DE TONOS GRAVES:** Consulte “Problemas con el sonido y los altavoces” en la página 127.

### **Problemas al escribir en una unidad óptica**

**CIERRE LOS OTROS PROGRAMAS:** Durante el proceso de escritura, la unidad óptica deberá recibir un flujo de datos continuo. Si el flujo se interrumpe, se producirá un error. Intente cerrar todos los programas antes de grabar en la unidad óptica.

### **APAGUE EL MODO DE ESPERA DE WINDOWS ANTES DE GRABAR EN UN DISCO:**

Consulte “Administración de energía” en la página 45.

### **Problemas con la unidad de disco duro**

#### **EJECUTE UNA COMPROBACIÓN DE DISCO:**

*Windows XP:*

- 1 Haga clic en **Inicio** y en **Mi PC**.
- 2 Haga clic con el botón derecho del ratón en **Disco local C:**.
- 3 Haga clic en **Propiedades**→ **Herramientas**→ **Comprobar ahora**.
- 4 Haga clic en **Scan for and attempt recovery of bad sectors and click Start** (Examinar e intentar recuperar los sectores defectuosos) y haga clic en **Inicio**.

*Windows Vista:*

- 1 Haga clic en **Inicio**  y en **PC**.
- 2 Haga clic con el botón derecho del ratón en **Disco local C:**.
- 3 Haga clic en **Propiedades**→ **Herramientas**→ **Comprobar ahora**.

Es posible que aparezca la ventana **Control de cuentas de usuario**. Si es usted un administrador del ordenador, haga clic en **Continuar**; en caso contrario, póngase en contacto con su administrador para continuar la acción que desee.

- 4 Siga las instrucciones que aparecen en pantalla.

### **Mensajes de error**



**PRECAUCIÓN:** antes de comenzar cualquiera de los procedimientos de esta sección, siga las instrucciones de seguridad incluidas en la *Guía de información del producto*.

Si el mensaje de error que aparece no figura en la lista siguiente, consulte la documentación del sistema operativo o del programa que se estaba ejecutando cuando ha aparecido el mensaje.

**A FILENAME CANNOT CONTAIN ANY OF THE FOLLOWING CHARACTERS: \ / : \* ? " < > | (UN NOMBRE DE ARCHIVO NO PUEDE CONTENER NINGUNO DE LOS CARACTERES SIGUIENTES: \ / : \* ? " < > |):** No utilice estos caracteres en nombres de archivo.

**A REQUIRED .DLL FILE WAS NOT FOUND (NO SE ENCONTRÓ EL ARCHIVO .DLL REQUERIDO):** Falta un archivo fundamental en el programa que intenta abrir. Para quitar y volver a instalar el programa:

*Windows XP:*

- 1 Haga clic en **Inicio** → **Panel de control** → **Agregar o quitar programas** → **Programas y funciones**.
- 2 Seleccione el programa que desea quitar.
- 3 Haga clic en **Desinstalar**.
- 4 Consulte las instrucciones de instalación en la documentación del programa.

*Windows Vista:*

- 1 Haga clic en **Inicio**  → **Panel de control** → **Programas** → **Programas y funciones**.
- 2 Seleccione el programa que desea quitar.
- 3 Haga clic en **Desinstalar**.
- 4 Consulte las instrucciones de instalación en la documentación del programa.

**letra de unidad : \ IS NOT ACCESSIBLE. THE DEVICE IS NOT READY (NO SE PUEDE ACCEDER A X:\. EL DISPOSITIVO NO ESTÁ LISTO):** La unidad no puede leer el disco. Inserte un disco en la unidad e inténtelo de nuevo.

**INSERT BOOTABLE MEDIA (INSERTE UN MEDIO DE ARRANQUE):** Inserte un disquete, un CD o un DVD de inicio.

**NON-SYSTEM DISK ERROR (ERROR DE DISCO QUE NO ES DEL SISTEMA):** Extraiga el disquete de la unidad de disquete y reinicie el ordenador.

**NOT ENOUGH MEMORY OR RESOURCES. CIERRE ALGUNOS PROGRAMAS Y VUELVA A INTENTARLO:** Cierre todas las ventanas y abra el programa que desee utilizar. En algunos casos deberá reiniciar el ordenador para restaurar los recursos del sistema. Si es así, ejecute primero el programa que desea utilizar.

**OPERATING SYSTEM NOT FOUND (NO SE ENCUENTRA EL SISTEMA OPERATIVO):**

Póngase en contacto con Dell (consulte “Cómo ponerse en contacto con Dell” en la página 159).

## Problemas con un dispositivo IEEE 1394



**PRECAUCIÓN:** antes de comenzar cualquiera de los procedimientos de esta sección, siga las instrucciones de seguridad incluidas en la *Guía de información del producto*.



**NOTA:** El ordenador solamente es compatible con IEEE 1394a estándar.

**ASEGÚRESE DE QUE EL CABLE DEL DISPOSITIVO IEEE 1394 ESTÉ CORRECTAMENTE INSERTADO EN EL DISPOSITIVO Y EN EL CONECTOR DEL ORDENADOR**

**ASEGÚRESE DE QUE EL DISPOSITIVO IEEE 1394 ESTÁ ACTIVADO EN EL PROGRAMA DE CONFIGURACIÓN DEL SISTEMA:** Consulte “Opciones del programa de configuración del sistema” en la página 93.

**ASEGÚRESE DE QUE WINDOWS RECONOCE EL DISPOSITIVO IEEE 1394:**

*Windows XP:*

- 1 Haga clic en **Inicio** y seleccione **Panel de control**.
- 2 En **Elija una categoría**, haga clic en **Rendimiento y mantenimiento** → **Sistema** → **Propiedades del sistema** → **Hardware** → **Administrador de dispositivos**.

*Windows Vista:*

- 1 Haga clic en **Inicio**  → **Panel de control** → **Hardware y sonido**.
- 2 Haga clic en **Administrador de dispositivos**.

Si su dispositivo IEEE 1394 figura en la lista, significa que Windows lo reconoce.

**SI TIENE PROBLEMAS CON UN DISPOSITIVO IEEE 1394 DE DELL.** Póngase en contacto con Dell (consulte “Cómo ponerse en contacto con Dell” en la página 159).

**SI TIENE PROBLEMAS CON UN DISPOSITIVO IEEE 1394 NO PROPORCIONADO POR DELL:** Póngase en contacto con el fabricante del dispositivo IEEE 1394.

## Problemas con el teclado



**PRECAUCIÓN:** antes de comenzar cualquiera de los procedimientos de esta sección, siga las instrucciones de seguridad incluidas en la *Guía de información del producto*.

**COMPRUEBE EL CABLE DEL TECLADO:**

- Asegúrese de que el cable del teclado está firmemente conectado al ordenador.
- Apague el ordenador (consulte “Preparación para manipular el interior del ordenador” en el *Manual de servicio* en el sitio web de Dell Support en [support.dell.com](http://support.dell.com)), reconecte el cable del teclado como se muestra en el diagrama de configuración del ordenador y reinicie el ordenador.
- Compruebe que el cable no esté dañado o pelado y que los conectores del cable no tengan patas rotas o dobladas. Enderece las patas que estén torcidas.
- Quite los alargadores del teclado y conecte el teclado directamente al ordenador.

**PRUEBE EL TECLADO:** Conecte al ordenador un teclado que funcione correctamente y pruébelo.

**EJECUTE EL SOLUCIONADOR DE PROBLEMAS DE HARDWARE:** Consulte “Solución de problemas de software y de hardware en los sistemas operativos Microsoft® Windows® XP y Windows Vista®” en la página 137.

## Bloqueos y problemas con el software



**PRECAUCIÓN:** antes de comenzar cualquiera de los procedimientos de esta sección, siga las instrucciones de seguridad incluidas en la *Guía de información del producto*.

### El ordenador no se enciende

**ASEGÚRESE DE QUE EL CABLE DE ALIMENTACIÓN ESTÁ BIEN CONECTADO AL ORDENADOR Y A LA TOMA DE ALIMENTACIÓN ELÉCTRICA.**

### El ordenador no responde



**AVISO:** si no puede completar el proceso de cierre del sistema operativo, es posible que pierda datos.

**APAGUE EL ORDENADOR:** Si no puede conseguir que responda pulsando una tecla o moviendo el ratón, pulse el botón de encendido durante unos 8 o 10 segundos como mínimo (hasta que se apague el equipo). A continuación, reinicie el equipo.

### Un programa no responde

**FINALICE EL PROGRAMA:**

- 1 Pulse <Ctrl><Mayús><Esc> simultáneamente para acceder al Administrador de tareas.
- 2 Haga clic en la ficha **Aplicaciones**.
- 3 Haga clic para seleccionar el programa que no responde.
- 4 Haga clic en **Finalizar tarea**.

### Un programa se bloquea repetidamente



**NOTA:** la mayoría de software incluye instrucciones de instalación en su documentación o en un disquete, CD o DVD.

**COMPRUEBE LA DOCUMENTACIÓN DEL SOFTWARE:** Si es necesario, desinstale y vuelva a instalar el programa.



## Un programa está diseñado para un sistema operativo Windows anterior

### EJECUTE EL ASISTENTE PARA COMPATIBILIDAD DE PROGRAMAS:

*Windows XP:*

El Asistente para compatibilidad de programas configura un programa de manera que se ejecute en un entorno similar a los entornos de sistemas operativos que no son XP.

- 1 Haga clic en **Inicio** → **Todos los programas** → **Accesorios** → **Asistente para compatibilidad de programas** → **Siguiente**.
- 2 Siga las instrucciones que aparecen en pantalla.

*Windows Vista:*

El Asistente para compatibilidad de programas configura un programa de manera que se ejecute en un entorno similar a los entornos de sistemas operativos que no son Windows Vista.

- 1 Haga clic en **Inicio**  → **Panel de control** → **Programas** → **Usar un programa más antiguo con esta versión de Windows**.
- 2 En la pantalla de bienvenida, haga clic en **Siguiente**.
- 3 Siga las instrucciones que aparecen en pantalla.

## Aparece una pantalla azul fija

**APAGUE EL ORDENADOR:** Si no puede conseguir que responda pulsando una tecla o moviendo el ratón, pulse el botón de encendido durante unos 8 o 10 segundos como mínimo (hasta que se apague el equipo). A continuación, reinicie el equipo.

## Otros problemas de software

### COMPRUEBE LA DOCUMENTACIÓN DEL SOFTWARE O PÓNGASE EN CONTACTO CON EL FABRICANTE DE SOFTWARE PARA OBTENER INFORMACIÓN SOBRE LA SOLUCIÓN DE PROBLEMAS:

- Asegúrese de que el programa es compatible con el sistema operativo instalado en el ordenador.
- Asegúrese de que el ordenador cumple los requisitos mínimos de hardware necesarios para ejecutar el software. Consulte la documentación del software para obtener más información.
- Compruebe que el programa se ha instalado y configurado correctamente.
- Verifique que los controladores de dispositivo no entran en conflicto con el programa.
- Si es necesario, desinstale y vuelva a instalar el programa.

**REALICE INMEDIATAMENTE UNA COPIA DE SEGURIDAD DE LOS ARCHIVOS.**

**UTILICE UN PROGRAMA DE DETECCIÓN DE VIRUS PARA COMPROBAR LA UNIDAD DE DISCO DURO, LOS DISQUETES, CD Y DVD.**

**GUARDE Y CIERRE CUALQUIER ARCHIVO O PROGRAMA QUE ESTÉ ABIERTO Y APAGUE EL EQUIPO EN EL MENÚ INICIO**

## **Problemas con la memoria**



**PRECAUCIÓN:** antes de comenzar cualquiera de los procedimientos de esta sección, siga las instrucciones de seguridad incluidas en la *Guía de información del producto*.

### **SI RECIBE UN MENSAJE DE MEMORIA INSUFICIENTE:**

- Guarde y cierre todos los archivos y salga de los programas que tenga abiertos pero que no esté utilizando para ver si se soluciona el problema.
- Consulte la documentación del software para conocer los requisitos de memoria mínimos. Si es necesario, instale una memoria adicional (consulte “Instalación de memoria” en el *Manual de servicio* en el sitio web de Dell Support en [support.dell.com](http://support.dell.com)).
- Reinicie los módulos de memoria (consulte “Memoria” en el *Manual de servicio* en el sitio web de Dell Support en [support.dell.com](http://support.dell.com)) para asegurarse que su ordenador se comunica correctamente con la memoria.
- Ejecute Diagnósticos Dell (consulte “Dell Diagnostics” en la página 111).

### **SI EXPERIMENTA OTROS PROBLEMAS DE MEMORIA:**

- Reinicie los módulos de memoria (consulte Memoria en el *Manual de servicio* en el sitio web de Dell Support en [support.dell.com](http://support.dell.com)) para asegurarse de que su ordenador se comunica correctamente con la memoria.
- Asegúrese de que sigue las pautas de instalación de memoria (consulte Instalación de la memoria en el *Manual de servicio* en el sitio web Dell Support en [support.dell.com](http://support.dell.com)).
- Asegúrese de que la memoria que utiliza es compatible con el equipo. Para obtener más información sobre el tipo de memoria compatible con el ordenador, consulte Memoria en el *Manual de servicio* en el sitio web de Dell Support en [support.dell.com](http://support.dell.com), página 161.
- Ejecute Dell Diagnostics (consulte “Dell Diagnostics” en la página 111).

## Problemas con el ratón



**PRECAUCIÓN:** antes de comenzar cualquiera de los procedimientos de esta sección, siga las instrucciones de seguridad incluidas en la *Guía de información del producto*.

### COMPRUEBE EL CABLE DEL RATÓN:

- Compruebe que el cable no esté dañado o pelado y que los conectores del cable no tengan patas rotas o dobladas. Enderece las patas que estén torcidas.
- Quite los alargadores del ratón y conecte el ratón directamente al ordenador.
- Compruebe que el cable del ratón está conectado como se muestra en el diagrama de instalación del ordenador.

### REINICIE EL ORDENADOR:

- 1 Pulse simultáneamente <Ctrl><Esc> para mostrar el menú de **Inicio**.
- 2 Pulse <u>, pulse las flechas hacia arriba y hacia abajo para resaltar **Apagar o Desactivar** y, a continuación, pulse <Intro>.
- 3 Después de apagarse el ordenador, vuelva a conectar el cable del ratón como se muestra en el esquema de configuración.
- 4 Encienda el equipo.

**PRUEBE EL RATÓN:** Conecte al ordenador un ratón que funcione correctamente y pruébelo.

### COMPRUEBE LA CONFIGURACIÓN DEL RATÓN:

*Windows XP*

- 1 Haga clic en **Inicio** → **Panel de control** → **Mouse**.
- 2 Ajuste la configuración, según sea necesario.

*Windows Vista:*

- 1 Haga clic en **Inicio**  → **Panel de control** → **Hardware y sonido** → **Mouse**.
- 2 Ajuste la configuración, según sea necesario.

**VUELVA A INSTALAR EL CONTROLADOR DEL RATÓN:** Consulte “Controladores” en la página 133.

**EJECUTE EL SOLUCIONADOR DE PROBLEMAS DE HARDWARE:** Consulte “Solución de problemas de software y de hardware en los sistemas operativos Microsoft® Windows® XP y Windows Vista®” en la página 137.

## Problemas con la red

 **PRECAUCIÓN:** antes de comenzar cualquiera de los procedimientos de esta sección, siga las instrucciones de seguridad incluidas en la *Guía de información del producto*.

**COMPRUEBE EL CONECTOR DEL CABLE DE RED:** Asegúrese de que el cable de red esté firmemente insertado en la toma de red de la pared y en el conector de red de la parte posterior del ordenador.

**COMPRUEBE LOS INDICADORES LUMINOSOS DE RED EN LA PARTE POSTERIOR DEL ORDENADOR:** Si el indicador luminoso de integridad del enlace está apagado (consulte “Controles e indicadores” en la página 150), significa que no hay comunicación de red. Sustituya el cable de red.

**REINICIE EL ORDENADOR Y VUELVA A CONECTARSE A LA RED**

**COMPRUEBE LA CONFIGURACIÓN DE LA RED:** Póngase en contacto con el administrador de red o con la persona que instaló la red para verificar que la configuración de la red sea correcta y que funcione.

**EJECUTE EL SOLUCIONADOR DE PROBLEMAS DE HARDWARE:** Consulte “Solución de problemas de software y de hardware en los sistemas operativos Microsoft® Windows® XP y Windows Vista®” en la página 137.

## Problemas de alimentación

 **PRECAUCIÓN:** antes de comenzar cualquiera de los procedimientos de esta sección, siga las instrucciones de seguridad incluidas en la *Guía de información del producto*.

**SI EL INDICADOR DE ALIMENTACIÓN EMITE UNA LUZ BLANCA Y EL ORDENADOR NO RESPONDE:** Consulte “Códigos de sonido” en la página 104.

**SI EL INDICADOR DE ALIMENTACIÓN ESTÁ ILUMINADO EN ÁMBAR PERMANENTEMENTE:** El ordenador se encuentra en modo de espera. Pulse una tecla del teclado, mueva el ratón o pulse el botón de encendido para reanudar el funcionamiento normal.

**SI EL INDICADOR LUMINOSO DE ALIMENTACIÓN ESTÁ APAGADO:** El ordenador está apagado o no está recibiendo alimentación.

- Vuelva a conectar el cable de alimentación al conector de alimentación de la parte posterior del equipo y a la toma eléctrica.
- No utilice regletas de enchufes, cables alargadores de alimentación ni otros dispositivos de protección de la alimentación para comprobar que el equipo se enciende correctamente.

- Si se utilizan regletas de enchufes, compruebe que están conectadas a una toma de alimentación eléctrica y que están encendidas.
- Asegúrese de que la toma de alimentación eléctrica funciona; para ello, pruébela con otro dispositivo como, por ejemplo, una lámpara.
- Compruebe que el cable de alimentación principal y el cable del panel frontal están conectados de modo seguro a la placa base (consulte “Componentes de la placa base” en el *Manual de servicio* en el sitio web Dell Support en [support.dell.com](http://support.dell.com)).

**ELIMINE LAS INTERFERENCIAS:** Algunas de las causas de las interferencias son:

- Cables alargadores de alimentación, de teclado y de ratón.
- Hay demasiados dispositivos conectados a la misma regleta de enchufes
- Varias regletas de enchufes conectadas a la misma toma de alimentación eléctrica

## Problemas con la impresora



**PRECAUCIÓN:** antes de comenzar cualquiera de los procedimientos de esta sección, siga las instrucciones de seguridad incluidas en la *Guía de información del producto*.



**NOTA:** Si necesita asistencia técnica para la impresora, póngase en contacto con el fabricante.

**COMPRUEBE LA DOCUMENTACIÓN DE LA IMPRESORA:** Consulte la documentación de la impresora para obtener información sobre configuración y solución de problemas.

**COMPRUEBE QUE LA IMPRESORA ESTÁ ENCENDIDA**

**COMPRUEBE LAS CONEXIONES DE LOS CABLES DE LA IMPRESORA:**

- Consulte la documentación de la impresora para obtener información sobre las conexiones de los cables.
- Asegúrese de que los cables de la impresora están conectados firmemente a ésta y al ordenador.

**PRUEBE LA TOMA ELÉCTRICA:** Asegúrese de que la toma de alimentación eléctrica funciona; para ello, pruébela con otro dispositivo como, por ejemplo, una lámpara.

**COMPRUEBE QUE WINDOWS RECONOCE LA IMPRESORA:**

Windows XP:

- 1 Haga clic en Inicio → Panel de control → Impresoras y otro hardware → Ver impresoras o impresoras fax instaladas.
- 2 Si la impresora aparece en la lista, haga clic con el botón derecho del ratón en el icono de la impresora.

**3** Haga clic en **Propiedades**→ **Puertos**. Si se trata de una impresora paralela, asegúrese de que la configuración **Imprimir en los siguientes puertos**: es **LPT1 (Puerto de impresora)**. Si se trata de una impresora USB, asegúrese de que la opción **Imprimir en los siguientes puertos**: es **USB**.

*Windows Vista:*

- 1** Haga clic en **Inicio** → **Panel de control**→ **Hardware y sonido**→ **Impresora**.
- 2** Si la impresora aparece en la lista, haga clic con el botón derecho del ratón en el icono de la impresora.
- 3** Haga clic en **Propiedades y en Puertos**.
- 4** Ajuste la configuración, según sea necesario.

**VUELVA A INSTALAR EL CONTROLADOR DE LA IMPRESORA:** Consulte la documentación de la impresora para obtener información acerca de la reinstalación del controlador de impresora.

## Problemas con el escáner

 **PRECAUCIÓN:** antes de comenzar cualquiera de los procedimientos de esta sección, siga las instrucciones de seguridad incluidas en la *Guía de información del producto*.

 **NOTA:** Si necesita asistencia técnica con su escáner, póngase en contacto con el fabricante del mismo.

**COMPRUEBE LA DOCUMENTACIÓN DEL ESCÁNER:** Consulte la documentación del escáner para obtener información sobre configuración y solución de problemas.

**DESBLOQUEE EL ESCÁNER:** Asegúrese de que el escáner está desbloqueado (si el escáner dispone de una lengüeta o un botón de bloqueo).

**REINICIE EL ORDENADOR Y VUELVA A PROBAR EL ESCÁNER**

**REVISE LAS CONEXIONES DE CABLES:**

- Consulte la documentación del escáner para obtener información sobre las conexiones de los cables.
- Asegúrese de que los cables del escáner estén conectados de manera segura al escáner y al ordenador.

**COMPRUEBE QUE MICROSOFT WINDOWS RECONOCE EL ESCÁNER:**

*Windows XP:*

- 1** Haga clic en **Inicio**→ **Panel de control**→ **Impresoras y otro hardware**→ **Escáneres y cámaras**.
- 2** Si el escáner aparece en la lista, Windows reconoce el escáner.

Windows Vista:

1 Haga clic en Inicio  → Panel de control → Hardware y sonido → Escáneres y cámaras.

2 Si el escáner aparece en la lista, significa que Windows reconoce el escáner.

**VUELVA A INSTALAR EL CONTROLADOR DEL ESCÁNER:** Consulte la documentación del escáner para obtener instrucciones.

## Problemas con el sonido y los altavoces



**PRECAUCIÓN:** antes de comenzar cualquiera de los procedimientos de esta sección, siga las instrucciones de seguridad incluidas en la *Guía de información del producto*.

### Los altavoces no emiten ningún sonido



**NOTA:** puede que el control de volumen de MP3 u otros reproductores multimedia prevalezca sobre la configuración de volumen de Windows. Compruebe que no se haya bajado o apagado el volumen del reproductor multimedia.

**COMPRUEBE LAS CONEXIONES DE LOS CABLES DE LOS ALTAVOCES:** Asegúrese de que los altavoces están conectados como se muestra en el diagrama de instalación que se proporciona con los altavoces. Si ha adquirido una tarjeta de sonido, asegúrese de que los altavoces están conectados a la tarjeta.

**COMPRUEBE QUE LOS ALTAVOCES Y LOS ALTAVOCES DE TONOS BAJOS ESTÁN ENCENDIDOS:** Vea el diagrama de instalación proporcionado con los altavoces. Si los altavoces tienen control de volumen, ajuste el volumen, los agudos o los graves para eliminar la distorsión.

**AJUSTE EL CONTROL DE VOLUMEN DE WINDOWS:** Haga clic o doble clic en el icono en forma de altavoz que aparece en el margen inferior derecho de la pantalla. Asegúrese de que ha subido el volumen y no ha silenciado el sonido.

**DESCONECTE LOS AURICULARES DEL CONECTOR PARA AURICULARES:** El sonido de los altavoces se desactiva automáticamente cuando se conectan los auriculares al conector para auriculares del panel anterior del ordenador.

**PRUEBE LA TOMA ELÉCTRICA:** Asegúrese de que la toma de alimentación eléctrica funciona; para ello, pruébela con otro dispositivo como, por ejemplo, una lámpara.

**ELIMINE LAS POSIBLES INTERFERENCIAS:** Apague los ventiladores, luces fluorescentes o lámparas halógenas cercanos y compruebe si producen interferencias.

### EJECUTE LOS DIAGNÓSTICOS DEL ALTAVOZ

**VUELVA A INSTALAR EL CONTROLADOR DE SONIDO:** Consulte “Controladores” en la página 133.

**EJECUTE EL SOLUCIONADOR DE PROBLEMAS DE HARDWARE:** Consulte “Solución de problemas de software y de hardware en los sistemas operativos Microsoft® Windows® XP y Windows Vista®” en la página 137.

### Los auriculares no emiten ningún sonido

**COMPRUEBE LA CONEXIÓN DEL CABLE DEL AURICULAR:** Asegúrese de que el cable del auricular está bien insertado en el conector del auricular (consulte “Vista frontal del ordenador” en la página 19 y “Vista posterior del ordenador” en la página 22).

**AJUSTE EL CONTROL DE VOLUMEN DE WINDOWS:** Haga clic o doble clic en el icono en forma de altavoz que aparece en el margen inferior derecho de la pantalla. Asegúrese de que ha subido el volumen y no ha silenciado el sonido.

### Problemas con el vídeo y el monitor



**PRECAUCIÓN:** antes de comenzar cualquiera de los procedimientos de esta sección, siga las instrucciones de seguridad incluidas en la *Guía de información del producto*.



**AVISO:** si el ordenador viene con una tarjeta gráfica PCI instalada, no es necesario extraerla para instalar otras tarjetas gráficas adicionales; no obstante, la tarjeta se necesitará para la solución de problemas. Si extrae la tarjeta, guárdela en un lugar seguro. Para obtener información sobre la tarjeta gráfica, visite [support.dell.com](http://support.dell.com).

### La pantalla aparece en blanco



**NOTA:** Para los procedimientos de solución de problemas, consulte la documentación del monitor.

### Resulta difícil leer la pantalla

#### COMPRUEBE LA CONEXIÓN DEL CABLE DEL MONITOR:

- Compruebe que el cable del monitor esté conectado a la tarjeta gráfica correcta (para las configuraciones con dos tarjetas gráficas).
- Si utiliza el adaptador DVI a VGA opcional, compruebe que el adaptador esté debidamente conectado a la tarjeta gráfica y al monitor.
- Compruebe que el cable del monitor está conectado como se muestra en el diagrama de instalación del ordenador.
- Quite los alargadores del vídeo y conecte el monitor directamente al ordenador.
- Intercambie los cables de alimentación del ordenador y del monitor para determinar si el cable de alimentación es defectuoso.
- Compruebe que los conectores no tengan patas rotas ni dobladas (es normal que falten patas en los conectores de los cables del monitor).



### **COMPRUEBE EL INDICADOR LUMINOSO DE ALIMENTACIÓN DEL MONITOR:**

- Si el indicador está encendido o parpadea, el monitor recibe alimentación.
- Si el indicador luminoso de alimentación está apagado, presione firmemente el botón para asegurarse de que el monitor está encendido.
- Si el indicador luminoso parpadea, pulse una tecla del teclado o mueva el ratón para reanudar el funcionamiento normal.

**PRUEBE LA TOMA ELÉCTRICA:** Asegúrese de que la toma de alimentación eléctrica funciona; para ello, pruébela con otro dispositivo como, por ejemplo, una lámpara.

**COMPRUEBE LOS CÓDIGOS DE SONIDO:** Consulte “Códigos de sonido” en la página 104.

**COMPRUEBE LA CONFIGURACIÓN DEL MONITOR:** Consulte la documentación del monitor para obtener instrucciones sobre cómo ajustar el contraste y el brillo, desmagnetizar (degauss) el monitor y ejecutar la autoprueba del monitor.

**ALEJE DEL MONITOR EL ALTAVOZ DE TONOS GRAVES:** Si el sistema de altavoces incluye un altavoz para frecuencias bajas, asegúrese de que dicho altavoz se encuentra como mínimo a 60 centímetros del monitor.

**ALEJE EL MONITOR DE FUENTES DE ALIMENTACIÓN EXTERNAS:** Los ventiladores, luces fluorescentes, lámparas halógenas y otros dispositivos eléctricos pueden hacer que la imagen de la pantalla *parpadee*. Apague los dispositivos cercanos para comprobar si éstos producen interferencias.

### **GIRE EL MONITOR PARA ELIMINAR LOS REFLEJOS Y LAS POSIBLES INTERFERENCIAS**

#### **AJUSTE LA CONFIGURACIÓN DE LA PANTALLA EN WINDOWS:**

*Windows XP:*

- 1 Haga clic en **Inicio**→ **Panel de control**→ **Apariencia y temas**.
- 2 Haga clic sobre la zona que desea cambiar o en el icono **Pantalla**.
- 3 Pruebe valores diferentes en **Calidad del color** y **Resolución de pantalla**.

*Windows Vista:*

- 1 Haga clic en **Inicio** → **Panel de control**→ **Hardware y sonido**→ **Personalización**→ **Configuración de pantalla**.
- 2 Ajuste la configuración de **Resolución** y **Colores**, según precise.

### **La calidad de imagen 3D es mala**

#### **COMPRUEBE LA CONEXIÓN DEL CABLE DE ALIMENTACIÓN DE LA TARJETA GRÁFICA:**

Asegúrese de que el cable de alimentación de la tarjeta gráfica esté conectado correctamente a la tarjeta.

**COMPRUEBE LA CONFIGURACIÓN DEL MONITOR:** Consulte la documentación del monitor para obtener instrucciones sobre cómo ajustar el contraste y el brillo, desmagnetizar (degauss) el monitor y ejecutar la autoprueba del monitor.

## **Solo se puede leer parte de la pantalla**

### **CONECTE UN MONITOR EXTERNO:**

- 1 Apague el ordenador y conecte un monitor externo.
- 2 Encienda el ordenador y el monitor y ajuste los controles de brillo y contraste del monitor.

Si el monitor externo funciona, es posible que la controladora de vídeo o la pantalla del ordenador estén defectuosas. Póngase en contacto con Dell (consulte “Cómo ponerse en contacto con Dell” en la página 159).

## **Problemas de overlocking**

El overlocking puede provocar inestabilidad en el sistema. Después intentar iniciar el sistema tres veces sin éxito, el sistema restablece automáticamente la configuración de overlock en el programa de configuración de sistema a los valores predeterminados de BIOS.

Para corregir manualmente el problema, debe cambiar la configuración del overlock en el programa de configuración del sistema (consulte “Acceso al programa de configuración del sistema” en la página 91) o restablecer los valores predeterminados de CMOS (consulte “Eliminación de la configuración de la memoria CMOS” en la página 101).

## **Indicadores luminosos de alimentación**

 **PRECAUCIÓN:** antes de comenzar cualquiera de los procedimientos de esta sección, siga las instrucciones de seguridad incluidas en la *Guía de información del producto*.

El indicador luminoso del botón de encendido situado en la parte frontal del ordenador se ilumina y parpadea o permanece fijo para indicar diferentes estados:

- Si el indicador de alimentación emite una luz blanca fija y el ordenador no responde, consulte “Códigos de sonido” en la página 104.
- Si el indicador luminoso de alimentación está parpadeando en blanco, el equipo está en el modo de espera. Pulse una tecla del teclado, mueva el ratón o presione el botón de encendido para reanudar el funcionamiento normal.

- Si está apagado, el equipo está apagado o no recibe alimentación eléctrica.
  - Vuelva a conectar el cable de alimentación a su conector, situado en la parte posterior del equipo, y a la toma de alimentación eléctrica.
  - Si el equipo está conectado a una regleta de enchufes, asegúrese de que ésta a su vez está conectada a una toma de alimentación eléctrica y de que está encendida.
  - No utilice los dispositivos de protección de la alimentación, las regletas de enchufes y los alargadores de alimentación para comprobar que el equipo se enciende correctamente.
  - Asegúrese de que la toma de alimentación eléctrica funciona; para ello, pruébela con otro dispositivo como, por ejemplo, una lámpara.
  - Compruebe que el cable de alimentación principal y el cable del panel frontal están conectados de modo seguro a la placa base (consulte “Componentes de la placa base” en el *Manual de servicio* en el sitio web de Dell Support en support.dell.com).
- Eliminación de las interferencias. Algunas de las causas de las interferencias son:
  - Cables alargadores de alimentación, de teclado y de ratón.
  - Hay demasiados dispositivos conectados a una regleta de enchufes.
  - Varias regletas de enchufes conectadas a la misma toma de alimentación eléctrica

El LED de diagnóstico del sistema de alimentación ubicado en la parte trasera del ordenador indica distintos estados del mismo. Para probar el sistema de alimentación pulse el interruptor de prueba del sistema de alimentación.

- Si el LED de diagnóstico está verde, hay alimentación disponible para el suministro de energía.
- Si el LED de diagnóstico del sistema de alimentación está apagado:
  - el sistema de alimentación no recibe energía; asegúrese de que el cable principal de alimentación esté conectado al sistema.
  - El sistema de alimentación no funciona; este problema surge por un sistema de alimentación defectuoso o por un dispositivo conectado al sistema de alimentación.

Para resolver el problema, póngase en contacto con Dell (consulte “Cómo ponerse en contacto con Dell” en la página 159).



# Reinstalación de software

## Controladores

### ¿Qué es un controlador?

Un controlador es un programa que controla un dispositivo, como por ejemplo una impresora, un ratón o un teclado. Todos los dispositivos necesitan un controlador.

Un controlador funciona como traductor entre el dispositivo y los programas que lo utilizan. Cada dispositivo posee un conjunto propio de comandos especializados que sólo su controlador puede reconocer.

Dell suministra el equipo con los controladores necesarios ya instalados; no se precisa ninguna otra instalación ni configuración.



**AVISO:** El soporte multimedia *Drivers and Utilities* (Controladores y utilidades) puede contener controladores para sistemas operativos que no estén instalados en su ordenador. Asegúrese de que está instalando el software adecuado para el sistema operativo.

Muchos controladores, como los de teclado, vienen incluidos en el sistema operativo Microsoft Windows. Deberá instalar controladores en los casos siguientes:

- Si actualiza el sistema operativo.
- Si vuelve a instalar el sistema operativo.
- Si conecta o instala un dispositivo nuevo.

### Identificación de controladores

Si experimenta problemas con algún dispositivo, determine si el origen del problema es el controlador y, en caso necesario, actualícelo.

## Microsoft® Windows® XP

- 1 Haga clic en **Inicio**→ **Panel de control**.
- 2 En **Elija una categoría**, haga clic en **Rendimiento y mantenimiento** y, a continuación, haga clic en **Sistema**.
- 3 En la ventana **Propiedades del sistema**, haga clic en la ficha **Hardware**, y a continuación, haga clic en **Administrador de dispositivos**.

## Windows Vista®

- 1 Haga clic en el botón de inicio de Windows Vista ™, y, a continuación, haga clic con el botón derecho del ratón en **PC**.
- 2 Haga clic en **Propiedades**→ **Administrador de dispositivos**.



**NOTA:** Es posible que aparezca la ventana **Control de cuentas de usuario**. Si es usted un administrador del equipo haga clic en **Continuar**; en caso contrario, póngase en contacto con su administrador para continuar.

Desplácese por la lista para ver si algún dispositivo presenta un signo de exclamación (un círculo amarillo con el signo [!]) en el icono del dispositivo.

Si hay un signo de exclamación junto al nombre del dispositivo, es posible que tenga que volver a instalar el controlador o instalar un nuevo controlador (consulte “Reinstalación de controladores y utilidades” en la página 134).

## Reinstalación de controladores y utilidades



**AVISO:** La página web Dell Support en [support.dell.com](http://support.dell.com) y el soporte multimedia *Drivers and Utilities* (Controladores y utilidades) proporcionan controladores aprobados para los ordenadores Dell™. Si instala controladores obtenidos de otras fuentes, puede que el ordenador no funcione correctamente.



## Uso de la función Desinstalación del controlador de dispositivo de Windows

Si se produce un problema en el ordenador después de instalar o actualizar un controlador, utilice la función Desinstalación del controlador de dispositivo de Windows para restaurar la versión previamente instalada del controlador.

*Windows XP:*

- 1 Haga clic en **Inicio**→ **Mi PC**→ **Propiedades**→ **Hardware**→ **Administrador de dispositivos**.
- 2 Haga clic con el botón derecho del ratón en el dispositivo para el que se ha instalado el nuevo controlador y haga clic en **Propiedades**.
- 3 Haga clic en la ficha **Controladores**→ **Desinstalar controlador**.

*Windows Vista:*

- 1 Haga clic en el botón de inicio de Windows Vista  y, a continuación, haga clic con el botón derecho del ratón en **PC**.
- 2 Haga clic en **Propiedades**→ **Administrador de dispositivos**.  
 **NOTA:** Es posible que aparezca la ventana **Control de cuentas de usuario**. Si es usted un administrador del equipo, haga clic en **Continuar**; en caso contrario, póngase en contacto con su administrador para continuar.
- 3 Haga clic con el botón derecho del ratón en el dispositivo para el que se ha instalado el nuevo controlador y haga clic en **Propiedades**.
- 4 Haga clic en la ficha **Controlador**→ **Revertir al controlador anterior**.

Si la función Desinstalación del controlador de dispositivos no soluciona el problema, utilice la función Restaurar el sistema (consulte “Restauración del sistema operativo” en la página 138) para volver al estado operativo existente en el ordenador antes de la instalación del nuevo controlador.

## **Uso del soporte multimedia Drivers and Utilities (Controladores y utilidades)**

- 1 Con el escritorio de Windows mostrado en pantalla, inserte el soporte multimedia *Drivers and Utilities* (Controladores y utilidades).  
Si es la primera vez que utiliza el soporte multimedia *Drivers and Utilities* (Controladores y utilidades), vaya al [paso 2](#). En caso contrario, vaya al [paso 5](#).
- 2 Cuando empiece el programa de instalación del soporte *Drivers and Utilities* (Controladores y utilidades), siga las indicaciones que aparecen en la pantalla.
- 3 Cuando aparezca la ventana **InstallShield Wizard Complete** (Asistente InstallShield finalizado), extraiga el soporte multimedia *Drivers and Utilities* (Controladores y utilidades) y haga clic en **Finish** (Finalizar) para reiniciar el ordenador.
- 4 Cuando vea el escritorio de Windows, reinserte el soporte *Drivers and Utilities* (Controladores y utilidades).
- 5 En la pantalla **Welcome Dell System Owner** (Bienvenida al propietario de sistema Dell), haga clic en **Next** (Siguiente).



**NOTA:** El soporte multimedia *Drivers and Utilities* (Controladores y utilidades) muestra controladores únicamente para el hardware que venía instalado en su ordenador. Si ha instalado hardware adicional, es posible que el soporte multimedia *Drivers and Utilities* (Controladores y utilidades) no muestre los controladores del nuevo hardware. Si no se muestran dichos controladores, salga del programa *Drivers and Utilities*. Para obtener información acerca de los controladores, consulte la documentación que venía con el dispositivo.

Aparecerá un mensaje que indica que el soporte está detectando el hardware del ordenador.

Los controladores utilizados por el ordenador aparecen automáticamente en la ventana **My Drivers—The Drivers and Utilities media has identified these components in your system** (Mis controladores—El soporte multimedia Drivers and Utilities ha identificado estos componentes en el sistema).

- 6 Haga clic en el controlador que desee volver a instalar y siga las indicaciones que aparecen en pantalla.

Si no aparece un controlador específico, significa que el sistema operativo no necesita dicho controlador.

### Reinstalación manual de controladores



Tras extraer los archivos de los controladores a su disco duro, como se describe en la sección anterior:

*Windows XP:*

- 1 Haga clic en **Inicio**→ **My PC**→ **Propiedades**→ **Hardware**→ **Administrador de dispositivos**.
- 2 Haga doble clic en el tipo de dispositivo para el que va a instalar el controlador (por ejemplo, **Audio** o **Vídeo**).
- 3 Haga doble clic en el nombre del dispositivo para el que está instalando el controlador.
- 4 Haga clic en la ficha **Controlador**→ **Actualizar controlador**.
- 5 Haga clic en **Instalar desde una lista o ubicación específica (avanzado)**→ **Siguiente**.
- 6 Haga clic en **Examinar** y busque la ubicación en la que ha copiado previamente los archivos del controlador.
- 7 Cuando aparezca el nombre del controlador adecuado, haga clic en **Siguiente**.
- 8 Haga clic en **Finalizar** y reinicie el equipo.



*Windows Vista:*

- 1 Haga clic en el botón de inicio de Windows Vista  y, a continuación, haga clic con el botón derecho del ratón en **PC**.
- 2 Haga clic en **Propiedades**→ **Administrador de dispositivos**.  
 **NOTA:** Es posible que aparezca la ventana **Control de cuentas de usuario**. Si es usted un administrador del equipo, haga clic en **Continuar**; en caso contrario, póngase en contacto con su administrador para continuar.
- 3 Haga doble clic en el tipo de dispositivo para el que va a instalar el controlador (por ejemplo, **Audio** o **Vídeo**).
- 4 Haga doble clic en el nombre del dispositivo para el que está instalando el controlador.
- 5 Haga clic en la ficha **Controlador**→ **Actualizar controlador**→ **Buscar software de controlador en el equipo**.
- 6 Haga clic en **Examinar** y busque la ubicación en la que ha copiado previamente los archivos del controlador.
- 7 Cuando aparezca el nombre del controlador adecuado, haga clic en el nombre→**Aceptar**→ **Siguiente**.
- 8 Haga clic en **Finalizar** y reinicie el equipo.

## **Solución de problemas de software y de hardware en los sistemas operativos Microsoft® Windows® XP y Windows Vista®**

Si durante la instalación del sistema operativo un dispositivo no se detecta o bien se detecta pero no está configurado correctamente, puede utilizar el solucionador de problemas de hardware para resolver la incompatibilidad.

Para iniciar el Solucionador de problemas de hardware:

*Windows XP:*

- 1 Haga clic en **Inicio**→ **Ayuda y soporte técnico**.
- 2 Escriba **solucionador de problemas de hardware** en el campo de búsqueda y pulse <Intro> para iniciar la búsqueda.
- 3 En la sección **Solucionar un problema**, haga clic en **Hardware Troubleshooter** (Solucionador de problemas de hardware).
- 4 En la lista del **Hardware Troubleshooter** (Solucionador de problemas de hardware), seleccione la opción que mejor describa el problema y haga clic en **Siguiente** para seguir los pasos restantes para solucionar el problema.

Windows Vista:

- 1 Haga clic en el botón Inicio de Windows Vista , y en **Ayuda y soporte técnico**.
- 2 Escriba **solucionador de problemas de hardware** en el campo de búsqueda y pulse <Intro> para iniciar la búsqueda.
- 3 En los resultados de la búsqueda seleccione la opción que mejor describa el problema y siga el resto de pasos para solucionarlo.

## Restauración del sistema operativo

Puede restaurar su sistema operativo de las siguientes maneras:

- La función Restaurar sistema devuelve el equipo a un estado operativo anterior sin que se vean afectados los archivos de datos. Utilice esta función como primera solución para restaurar el sistema operativo y conservar los archivos de datos.
- Dell PC Restore de Symantec (disponible para Windows XP) y Dell Factory Image Restore (disponible para Windows Vista) devuelven el disco duro al estado operativo en el que se encontraba cuando adquirió el equipo. Ambos eliminan permanentemente los datos del disco duro y quitan cualquier programa instalado después de haber recibido el equipo. Utilice Dell PC Restore o Dell Factory Image Restore solamente si la función Restaurar sistema no ha resuelto el problema de su sistema operativo.
- Si con el ordenador se le entregó el disco *Operating System* (Sistema operativo), puede utilizarlo para restaurar el sistema operativo. Sin embargo, el disco *Operating System* (Sistema operativo) elimina también todos los datos de la unidad de disco duro. *Sólo* debe utilizar el disco si no ha podido solucionar el problema del sistema operativo con la función Restaurar sistema.

### Cómo utilizar la función Restaurar sistema de Microsoft Windows

El sistema operativo Windows dispone de la función Restaurar sistema que permite devolver el equipo a un estado operativo anterior (sin que se vean afectados los archivos de datos) si los cambios efectuados en el hardware, software u otros parámetros del sistema han dejado el equipo en un estado operativo no deseado. Cualquier cambio que realice en el ordenador la función Restaurar sistema es completamente reversible.

 **AVISO:** realice copias de seguridad de sus archivos de datos periódicamente. la función Restaurar sistema no supervisa ni recupera los archivos de datos.

 **NOTA:** los procedimientos descritos en este documento corresponden a la vista predeterminada de Windows, por lo que es posible que no sen válidos si configura el equipo Dell™ con la vista clásica de Windows.

## Inicio de la función Restaurar sistema

*Windows XP:*

 **AVISO:** antes de devolver el ordenador a un estado operativo anterior, guarde todos los archivos y ciérrelos. Cierre también los programas que tenga abiertos. No modifique, abra ni elimine ningún archivo ni programa hasta que la restauración del sistema haya finalizado.

- 1 Haga clic en **Inicio**→ **Todos los programas**→ **Accesorios**→ **Herramientas del sistema**→ **Restaurar sistema**.
- 2 Haga clic en **Restaurar mi equipo a un estado anterior** o en **Crear punto de restauración**.
- 3 Haga clic en **Siguiente** y siga las indicaciones que aparecen en pantalla.

*Windows Vista:*

- 1 Haga clic en el botón **Inicio** .
- 2 En el cuadro Iniciar búsqueda, escriba **Restaurar sistema** y pulse <Intro>.

 **NOTA:** Es posible que aparezca la ventana **Control de cuentas de usuario**. Si es usted un administrador del ordenador, haga clic en **Continuar**; en caso contrario, póngase en contacto con su administrador para continuar la acción que desee.

- 3 Haga clic en **Siguiente** y siga las instrucciones que aparecen en la pantalla.

En caso de que la función Restaurar sistema no resuelva el problema, puede deshacer la última la última restauración del sistema.

## Cómo deshacer la última Restauración de sistema.

 **AVISO:** antes de deshacer la última restauración del sistema, guarde y cierre todos los archivos. Cierre también los programas que tenga abiertos. No modifique, abra ni elimine ningún archivo ni programa hasta que la restauración del sistema haya finalizado.

*Windows XP:*

- 1 Haga clic en **Inicio**→ **Todos los programas**→ **Accesorios**→ **Herramientas del sistema**→ **Restaurar sistema**.
- 2 Haga clic en **Deshacer la última restauración** y haga clic en **Siguiente**.

*Windows Vista:*

- 1 Haga clic en el botón **Inicio** .
- 2 En el cuadro **Iniciar búsqueda**, escriba **Restaurar sistema** y pulse <Intro>.
- 3 Haga clic en **Deshacer la última restauración** y haga clic en **Siguiente**.

### **Habilitación de la función Restaurar sistema**

 **NOTA:** Windows Vista no deshabilita la función Restaurar sistema aunque quede poco espacio libre en el disco duro. Por lo tanto, los siguientes pasos se refieren solamente a Windows XP.

Si vuelve a instalar Windows XP con menos de 200 MB de espacio libre en el disco duro, Restaurar sistema se deshabilitará automáticamente.

Para ver si la función Restaurar sistema está habilitada:

- 1 Haga clic en **Inicio**→ **Panel de control**→ **Rendimiento y mantenimiento**→ **Sistema**.
- 2 Haga clic en la ficha **Restaurar sistema** y asegúrese de que la opción **Desactivar Restaurar sistema** no está seleccionada.

### **Uso de Dell™ PC Restore y Dell Factory Image Restore**

 **AVISO:** Al utilizar las funciones Dell PC Restore y Dell Factory Image Restore, se borrarán permanentemente todos los datos del disco duro y se eliminarán los programas o controladores instalados después de haber recibido el equipo. Si es posible, realice una copia de seguridad de los datos antes de utilizar estas funciones. Utilice Dell PC Restore o Dell Factory Image Restore solamente si la función Restaurar sistema no ha resuelto el problema de su sistema operativo.

 **NOTA:** es posible que Dell PC Restore de Symantec y Dell Factory Image Restore no estén disponibles en algunos países o para ciertos equipos.

Utilice Dell PC Restore (Windows XP) o Dell Factory Image Restore (Windows Vista) como última medida para restaurar su sistema operativo. Estas opciones restauran la unidad de disco duro al estado operativo en que se encontraba en el momento de adquirir el equipo. Todos los programas o archivos que haya añadido desde que recibió el ordenador, incluidos los archivos de datos, se eliminarán de forma permanente de la unidad de disco duro. Los archivos de datos pueden ser documentos, hojas de cálculo, mensajes de correo electrónico, fotografías digitales, archivos de música, etc. Si es posible, realice una copia de seguridad de todos los datos antes de utilizar PC Restore o Factory Image Restore.

### **Windows XP: Dell PC Restore**

Con PC Restore:

- 1 Encienda el equipo.

Durante el proceso de inicio, en la parte superior de la pantalla aparecerá una barra azul con el texto **www.dell.com**.

- 2 Inmediatamente después de que aparezca la barra azul, pulse <Ctrl><F11>.

Si no logra pulsar <Ctrl><F11> a tiempo, deje que el equipo termine de reiniciarse y, a continuación, vuelva a iniciarlo.



**AVISO:** si no desea continuar con la función PC Restore, haga clic en **Reiniciar**.

- 3 Haga clic en **Restaurar** y **Confirmar**.

El proceso de restauración tarda entre 6 y 10 minutos en completarse.

- 4 Cuando se le solicite, haga clic en **Finalizar** para reiniciar el equipo.



**NOTA:** no apague el equipo manualmente. Haga clic en **Finalizar** y espere hasta que el equipo se reinicie completamente.

- 5 Cuando se le solicite, haga clic en **Sí**.

El equipo se reinicia. Dado que se ha restaurado el equipo a su estado operativo original, las pantallas que aparecen, como por ejemplo la del contrato de licencia del usuario final, son las mismas que las que aparecieron la primera vez que se encendió el equipo.

- 6 Haga clic en **Next** (Siguiente).

Aparece la pantalla **Restaurar sistema** y el equipo se reinicia.

- 7 Cuando el ordenador se reinicie, haga clic en **Aceptar**.

Eliminación de PC Restore:

-  **AVISO:** Al eliminar Dell PC Restore de la unidad de disco duro, se borrará la utilidad PC Restore permanentemente de su equipo. Si elimina Dell PC Restore, no podrá utilizarlo para restaurar el sistema operativo del equipo.

La función Dell PC Restore le permite restaurar su unidad de disco duro al estado operativo que estaba cuando compró el equipo. Es aconsejable *no eliminar* PC Restore del ordenador, ni siquiera para obtener espacio de disco duro adicional. Si elimina la función PC Restore de la unidad de disco duro, nunca podrá volver a recuperarla ni tampoco utilizarla para devolver el sistema operativo del equipo a su estado original.

- 1 Inicie el equipo como administrador local.
- 2 En el Explorador de Windows, vaya a `c:\dell\utilities\DSR`.
- 3 Haga doble clic en el archivo **DSRIRRemv2.exe**.



**NOTA:** si no ha iniciado la sesión como administrador local, aparecerá un mensaje donde se le indicará que debe iniciar la sesión como administrador. Haga clic en **Salir** e inicie la sesión como administrador local.



**NOTA:** si la unidad de su equipo no tiene la partición para PC Restore, aparecerá un mensaje indicándole que no se ha encontrado la partición. Haga clic en **Salir**; no hay ninguna partición para eliminar.

- 4 Haga clic en **Aceptar** para eliminar la partición de PC Restore de la unidad.
- 5 Haga clic en **Sí** en el mensaje de confirmación que aparezca.

Se ha borrado la partición de PC Restore y el nuevo espacio de disco disponible se incluye en la asignación de espacio libre de la unidad de disco duro.

- 6 Haga clic con el botón derecho del ratón en **Disco local (C)** en el Explorador de Windows, haga clic en **Propiedades** y observe el valor de **Espacio libre**. Si ha aumentado, el espacio de disco adicional está disponible.
- 7 Haga clic en **Finalizar** para cerrar la ventana **PC Restore Removal** (Eliminación de PC Restore) y reinicie el equipo.

## Windows Vista: Dell Factory Image Restore

- 1 Encienda el equipo. Cuando aparezca el logotipo de Dell, pulse <F8> varias veces para acceder a la ventana Opciones de arranque avanzadas de Vista.
- 2 Seleccione **Reparar el equipo**.  
Aparecerá la ventana Opciones de recuperación del sistema.
- 3 Seleccione un diseño de teclado y haga clic en **Siguiente**.
- 4 Para acceder a las opciones de recuperación, inicie una sesión como usuario local. Para acceder a los mensajes de comandos, escriba `administrator` en el campo de nombre de usuario y, a continuación, haga clic en **OK** (Aceptar).

- 5 Haga clic en **Dell Factory Image Restore**.



**NOTA:** según su configuración, puede que tenga que seleccionar **Dell Factory Tools** (Herramientas Dell Factory) y **Dell Factory Image Restore**.

Aparece la pantalla de bienvenida de Dell Factory Image Restore.

- 6 Haga clic en **Next** (Siguiente).

Aparece la ventana Confirmar eliminación de datos.



**AVISO:** si no desea continuar con Factory Image Restore, haga clic en **Cancel** (Cancelar).

- 7 Haga clic en la casilla de verificación para confirmar que desea continuar reformateando la unidad de disco duro y devolviendo el software del sistema al estado en el que salió de fábrica y, a continuación, haga clic en **Next** (Siguiente).

Se inicia el proceso de restauración, el cual puede tardar un mínimo de cinco minutos. Cuando se han restaurado el sistema operativo y las aplicaciones instaladas de fábrica, aparece un mensaje.

- 8 Haga clic en **Finish** (Finalizar) para reiniciar el sistema.

## Uso del soporte **Operating System (Sistema operativo)**

### Antes de empezar

Si está considerando volver a instalar el sistema operativo Windows para corregir un problema con un controlador instalado recientemente, intente usar primero la función Volver al controlador anterior de Windows. Consulte “Uso de la función Desinstalación del controlador de dispositivo de Windows” en la página 134. Si dicha función no resuelve el problema, use System Restore (Restaurar sistema) para que el sistema operativo vuelva al estado de funcionamiento en que se encontraba antes de la instalación del nuevo controlador. Consulte “Cómo utilizar la función Restaurar sistema de Microsoft Windows” en la página 138.



**AVISO:** antes de llevar a cabo la instalación, haga una copia de seguridad de los archivos de datos de la unidad de disco duro principal. En las configuraciones convencionales de disco duro, la unidad de disco duro principal es la primera unidad que detecta el equipo.

Para volver a instalar Windows, necesita los siguientes elementos:

- El soporte multimedia *Operating System* (Sistema operativo) de Dell™
- El soporte multimedia *Drivers and Utilities* (Controladores y utilidades) de Dell



**NOTA:** el soporte multimedia *Drivers and Utilities* (Controladores y utilidades) de Dell contiene controladores que se instalaron durante el ensamblaje del ordenador. Utilice el soporte *Drivers and Utilities* (Controladores y utilidades) de Dell para cargar todos los controladores requeridos. En función de la región desde la que se realizó el pedido del ordenador, o de si solicitó el soporte, el soporte *Drivers and Utilities* (Controladores y utilidades) de Dell y el soporte *Operating System* (Sistema operativo) puede que no se entregue con el ordenador.

### Reinstalación de **Windows XP o Windows Vista**

El proceso de reinstalación puede tardar entre una y dos horas en completarse. Una vez finalizada la reinstalación del sistema operativo, deberá reinstalar los controladores de dispositivos, el antivirus y los demás programas de software.



 **AVISO:** El soporte *Operating System* (Sistema operativo) ofrece opciones para reinstalar Windows XP. Estas opciones pueden llegar a sobrescribir archivos y pueden afectar a las aplicaciones instaladas en la unidad de disco duro. Por lo tanto, se recomienda no reinstalar Windows XP a menos que se lo indique un representante de asistencia técnica de Dell.

- 1 Guarde y cierre los archivos que tenga abiertos y salga de todos los programas.
- 2 Inserte el disco *Operating System* (Sistema operativo).
- 3 Haga clic en **Salir** si aparece el mensaje **Instalar Windows**.
- 4 Reinicie el ordenador.

Cuando aparezca el logotipo DELL, pulse <F12> inmediatamente.



**NOTA:** Si espera demasiado y aparece el logotipo del sistema operativo, siga esperando hasta que vea el escritorio de Microsoft® Windows®; apague entonces el ordenador y vuelva a intentarlo.



**NOTA:** Los pasos siguientes cambian la secuencia de inicio sólo una vez. La próxima vez que inicie el ordenador, éste arrancará según los dispositivos especificados en el programa de configuración del sistema.

- 5 Cuando aparezca la lista de dispositivos de inicio, resalte **CD/DVD/CD-RW Drive** (Unidad de CD/DVD/CD-RW) y pulse <Intro>.
- 6 Pulse cualquier tecla para **iniciar desde el CD-ROM**.
- 7 Siga las instrucciones de la pantalla para completar la instalación.



# Especificaciones



**NOTA:** las ofertas pueden variar según la región. Para más información sobre la configuración del equipo, haga clic en **Inicio** → **Ayuda y soporte técnico** y seleccione la opción sobre la quiere ver más información.

---

## Procesador

---

Tipo de procesador	Intel® Core™ 2 Duo Intel Core 2 Quad Intel Core 2 Extreme (procesador de núcleo doble y cuádruple)
Caché	1 MB como mínimo
velocidad FSB	1066/1333 MHz

---

## Información del sistema

---

Conjunto de chips del sistema	NVIDIA® nForce 650i SLI
Northbridge	C55
Southbridge	MCP51
Chip del BIOS	8 MB
NIC	interfaz de red integrada con posibilidad de comunicaciones 10/100/1000

---

## Memoria

---

Conector del módulo de memoria	Cuatro zócalos DDR2 a los que puede acceder el usuario
Capacidades del módulo de memoria	128, 256, 512 MB, 1 GB o 2 GB no ECC
Tipo de memoria	SDRAM DDR2 sin búfer a 800 y 667 MHz; memoria SLI
Memoria mínima	1 GB
Memoria máxima	8 GB

---

**Bus de expansión**

---

Tipo de bus	PCI Express x1, x4 y x16 PCI de 32 bits
PCI (SLOT5 y SLOT6)	
Conector	Dos
Tamaño del conector	124 patas
Amplitud de datos del conector (máximo)	32 bits
Velocidad del bus	33 MHz
PCI Express (SLOT2)	
Conector	Uno x1
Tamaño del conector	36 patas
Amplitud de datos del conector (máximo)	Una vía para PCI Express
Rendimiento del bus	Velocidad bidireccional de la ranura x1: 2,5 Gbps
PCI Express (SLOT3)	
Conector	uno x8
Tamaño del conector	98 patas
Amplitud de datos del conector (máximo)	1 vía para PCI Express
PCI Express (SLOT1 y SLOT4)	
Conector	Dos x16
Tamaño del conector	164 patas
Amplitud de datos del conector (máximo)	8 vías para PCI Express
	<b>NOTA:</b> SLOT 1 es la ranura GFX principal y SLOT 4 es la ranura GFX secundaria.

---

## Puertos y conectores

---

### Conectores externos:

Sonido	Micrófono, línea de entrada, línea de salida, sonido envolvente lateral, centro/LFE, sonido envolvente posterior
IEEE 1394	Conector serie de 6 patas
Adaptador de red	Puerto RJ-45
PS/2 (ratón y teclado)	Conector mini DIN (Deutsche Industrie Norm) de 6 patas
USB	Conector de 4 patas compatible con USB 2.0
S/PDIF	Conector óptico Toslink

### Conectores de la placa base

Unidad IDE	Un conector de 40 patas
ATA serie	Cuatro conectores de 7 patas
Unidad de disquete	Un conector de 34 patas
Ventilador	Tres conectores de 4 patas
PCI	Dos conectores de 124 patas
PCI Express x1	Un conector de 36 patas
PCI Express x8	Un conector de 98 patas
PCI Express x16	Tres conectores de 164 patas

---

**Controles e indicadores**

---

Control de alimentación	Botón de presión
Indicador de alimentación	Luz blanca: estado de encendido Luz blanca parpadeante: estado de ahorro de energía
Luz de acceso a la unidad de disco duro	Blanca
Indicador de integridad de vínculo (en el adaptador de red integrado)	Luz verde: existe una buena conexión entre una red a 10 Mbps y el ordenador. Luz naranja: existe una buena conexión entre una red a 100 Mbps y el equipo. Luz amarilla: existe una buena conexión entre una red a 1 Gb (o 1 000 Mbps) y el equipo. Luz apagada: el equipo no detecta ninguna conexión física a la red.
LED de diagnóstico del sistema de alimentación	Luz verde: indica la disponibilidad de alimentación para el sistema de alimentación. Luz apagada: indica que no hay alimentación disponible para el sistema de alimentación.
Indicador de actividad (en el adaptador de red integrado)	Luz amarilla: si parpadea indica que hay actividad en la red. Apagada (sin luz): indica que no hay actividad en la red.
Indicador de encendido de espera	AUX_PWR en la placa base
LED del panel frontal	Siete LED de colores iluminan la parte frontal del ordenador. <b>NOTA:</b> El color de los LED puede ajustarse mediante el software de efectos de luz Windows Nvidia ESA.
LED del panel posterior	Dos indicadores luminosos de colores iluminan el panel de E/S en la parte posterior del ordenador. <b>NOTA:</b> El color de los LED puede ajustarse mediante el software de efectos de luz Windows Nvidia ESA.

---

**Vídeo**

---

Tipo de vídeo PCI Express

---

**Sonido**

---

Tipo de sonido Canal HDA 7.1

---

**Alimentación**

---

Fuente de alimentación de corriente continua



**PRECAUCIÓN:** para reducir el riesgo de incendio, descargas eléctricas o lesiones, no sobrecargue el enchufe eléctrico, la regleta de enchufes ni cualquier otro enchufe. La suma de la corriente nominal de todos los productos conectados al enchufe eléctrico, regleta de enchufes u otro enchufe no debe sobrepasar el 80% de la corriente nominal del circuito.

Potencia 750 W

Disipación de calor 750 W: 2559.1 BTU/hr

**NOTA:** La disipación de calor se calcula según el suministro de energía nominal.

Voltaje (consulte las instrucciones de seguridad incluidas en la *Guía de información del producto*) Fuente de alimentación con detección automática: de 90 V a 265 V a 50/60 Hz

Batería de reserva Batería de tipo botón de litio de 3 V CR2032

---

**Especificaciones físicas**

---

Altura 488 mm

Anchura 195 mm

Profundidad 560 mm

---

**Aspectos ambientales**

---

Intervalo de temperatura:

En funcionamiento	de 0 °C a 40 °C
En almacenamiento	de -40 °C a 65 °C

Humedad relativa (máxima):

En funcionamiento	Del 10% al 90% (sin condensación)
En almacenamiento	Del 5% al 95% (sin condensación)

Vibración máxima (utilizando un espectro de vibración aleatoria que simula el entorno del usuario):

En funcionamiento	0,9 GRMS
En almacenamiento	1,3 GRMS

Impacto máximo (medido con los cabezales de la unidad de disco duro en posición de reposo y 2 ms de pulso de media onda sinusoidal):

En funcionamiento	122 G
En almacenamiento	163 G

Altitud (máxima):

En funcionamiento	De -15,2 a 3 048 m (de -50 a 10 000 pies)
En almacenamiento	De -15,2 a 10 668 m (de -50 a 35 000 pies)

Nivel de contaminación en el aire

G2 o inferior según se describe en ISA-S71.04-1985



# Obtención de ayuda

## Obtención de asistencia

 **PRECAUCIÓN:** si necesita quitar la cubierta del ordenador, desconecte primero los cables de alimentación del ordenador y del módem de las tomas de alimentación eléctrica.

En caso de que tenga algún problema con el ordenador, puede llevar a cabo los pasos siguientes para diagnosticar el problema y solucionarlo:

- 1 Consulte “Solución de problemas” en la página 115 para obtener información y conocer los procedimientos correspondientes al problema del ordenador.
- 2 Consulte “Dell Diagnostics” en la página 111 para obtener información sobre cómo ejecutar Dell Diagnostics.
- 3 Rellene la “Lista de verificación de diagnósticos” en la página 158.
- 4 Consulte la amplia gama de servicios en línea de Dell disponibles en su página web Dell Support ([support.dell.com](http://support.dell.com)) para obtener ayuda en la instalación y conocer los procedimientos de solución de problemas. Consulte “Servicios en línea” en la página 154 para obtener una lista más amplia de recursos de Dell Support en línea.
- 5 Si, con los pasos descritos anteriormente, no ha solucionado el problema, consulte “Cómo ponerse en contacto con Dell” en la página 159.

 **NOTA:** llame al servicio Dell Support desde un teléfono situado cerca del ordenador para que puedan ayudarle con los procedimientos necesarios.

 **NOTA:** es posible que el sistema de código de servicio rápido de Dell no esté disponible en todos los países.

Cuando el sistema telefónico automatizado de Dell lo solicite, marque el código de servicio rápido para dirigir su llamada directamente al personal de asistencia que corresponda. Si no tiene un código de servicio rápido, abra la carpeta **Dell Accessories** (Accesorios Dell), haga doble clic en el icono **Express Service Code** (Código de servicio rápido) y siga las instrucciones.

Para obtener instrucciones sobre el uso del servicio de Dell Support, consulte “Asistencia técnica y servicio al cliente” en la página 154.



**NOTA:** algunos de los siguientes servicios no están disponibles en todas las áreas fuera del territorio continental de EE. UU. Llame al representante local de Dell para obtener información acerca de disponibilidad.

## Asistencia técnica y servicio al cliente

El servicio de asistencia de Dell está disponible para responder sus preguntas sobre hardware de Dell™. Nuestro personal de asistencia utiliza diagnósticos basados en los equipos para proporcionar respuestas rápidas y precisas.

Para ponerse en contacto con el servicio de asistencia de Dell, consulte “Antes de llamar” en la página 157 para obtener los datos de contacto en su zona, o vaya a [support.dell.com](http://support.dell.com).

## DellConnect

DellConnect es una sencilla herramienta de acceso en línea que permite que el servicio de asistencia de Dell pueda acceder a su ordenador a través de una conexión de banda ancha, diagnostique su problema y lo arregle bajo su supervisión. Para más información, vaya a [support.dell.com](http://support.dell.com) y haga clic en DellConnect.

## Servicios en línea

Puede obtener más información sobre los productos y servicios de Dell en las páginas web siguientes:

[www.dell.com](http://www.dell.com)

[www.dell.com/ap](http://www.dell.com/ap) (únicamente para países asiáticos y del Pacífico)

[www.dell.com/jp](http://www.dell.com/jp) (únicamente para Japón)

[www.euro.dell.com](http://www.euro.dell.com) (únicamente para Europa)

[www.dell.com/la](http://www.dell.com/la) (para países de Latinoamérica y del Caribe)

[www.dell.ca](http://www.dell.ca) (únicamente para Canadá)

Puede acceder a Dell Support a través de las páginas web y direcciones de correo electrónico siguientes:

- Páginas web de Dell Support  
**support.dell.com**  
**support.jp.dell.com** (únicamente para Japón)  
**support.euro.dell.com** (únicamente para Europa)
- Direcciones de correo electrónico de Dell Support  
**mobile\_support@us.dell.com**  
**support@us.dell.com**  
**la-techsupport@dell.com** (sólo para países de Latinoamérica y del Caribe)  
**apsupport@dell.com** (únicamente para países asiáticos y del Pacífico)
- Direcciones de correo electrónico de Marketing y Ventas de Dell  
**apmarketing@dell.com** (sólo para países asiáticos y del Pacífico)  
**sales\_canada@dell.com** (únicamente para Canadá)
- FTP (File Transfer Protocol, Protocolo de transferencia de archivos) anónimo  
**ftp.dell.com**  
Inicie la sesión como usuario: **anonymous** (anónimo) y use su dirección de correo electrónico como contraseña.

## **Servicio AutoTech**

El servicio de asistencia automatizada de Dell, AutoTech, proporciona respuestas grabadas a las preguntas más frecuentes formuladas por los clientes de Dell acerca de sus equipos portátiles y de escritorio.

Cuando llame a AutoTech, utilice un teléfono de tonos para seleccionar los temas correspondientes a sus preguntas. Para obtener el número de teléfono de su zona, consulte “Cómo ponerse en contacto con Dell” en la página 159.

## **Servicio automatizado de estado de pedidos**

Para comprobar el estado de un pedido de cualquier producto Dell que haya solicitado, puede dirigirse a [support.dell.com](http://support.dell.com) o llamar al servicio automatizado de estado de pedidos. Un contestador automático le pedirá los datos necesarios para buscar el pedido e informarle sobre su estado. Para obtener el número de teléfono de su zona, consulte “Cómo ponerse en contacto con Dell” en la página 159.

## **Problemas con su pedido**

Si tiene algún problema con un pedido (por ejemplo, falta algún componente, hay componentes equivocados o la factura es incorrecta), póngase en contacto con el servicio de atención al cliente de Dell. Tenga a mano la factura o el albarán cuando haga la llamada. Para obtener el número de teléfono de su zona, consulte “Cómo ponerse en contacto con Dell” en la página 159.

## **Información sobre productos**

Si necesita información sobre otros productos de Dell disponibles o si desea hacer un pedido, visite el sitio web de Dell en la dirección [www.dell.com](http://www.dell.com). Para saber el número de teléfono al que debe llamar o para hablar con un especialista en ventas, consulte “Cómo ponerse en contacto con Dell” en la página 159.

## **Devolución de artículos para su reparación en garantía o para la devolución de su importe**

Prepare todos los artículos que vaya a devolver, ya sea para su reparación bajo garantía o para que le devuelvan el importe, de la manera siguiente:

- 1 Llame a Dell para obtener un Número de autorización para devolución de material y anótelos de manera clara y destacada en el exterior de la caja.  
Para obtener el número de teléfono de su zona, consulte “Cómo ponerse en contacto con Dell” en la página 159.
- 2 Incluya una copia de la factura y una carta que describa la razón de la devolución.

- 3 Incluya una copia de la lista de verificación de diagnósticos (consulte “Lista de verificación de diagnósticos” en la página 158), indicando las pruebas que ha realizado y los mensajes de error que ha indicado Diagnósticos Dell (consulte “Dell Diagnostics” en la página 111).
- 4 Si la devolución es para que se le reintegre el importe, incluya todos los accesorios del artículo que devuelva (cables de alimentación, disquetes de software, guías, etc.).
- 5 Embale el equipo que vaya a devolver en el embalaje original (o uno equivalente).

El usuario debe correr con los gastos de envío. Asimismo, tiene la obligación de asegurar el producto devuelto y asumir el riesgo en caso de pérdida durante el envío a Dell. No se aceptarán paquetes enviados a portes debidos.

Cualquier devolución que no satisfaga los requisitos indicados no será aceptada por el departamento de recepción de Dell y le será devuelta.

## Antes de llamar



**NOTA:** cuando llame, tenga a mano su código de servicio rápido. El código ayuda al sistema telefónico automatizado de asistencia Dell a transferir su llamada con mayor eficacia. Puede que también necesite la etiqueta de servicio (situada en la parte inferior o posterior del ordenador).

No olvide rellenar la lista de verificación de diagnósticos (consulte “Lista de verificación de diagnósticos” en la página 158). Si es posible, encienda el equipo antes de llamar a Dell para obtener asistencia y haga la llamada desde un teléfono que esté cerca del equipo. Es posible que se le pida que escriba algunos comandos con el teclado, que proporcione información detallada durante las operaciones o que intente otros procedimientos para solucionar problemas que únicamente pueden realizarse con el ordenador. Asegúrese de tener a mano la documentación del ordenador.



**PRECAUCIÓN:** Antes de trabajar en el interior de su ordenador, siga las instrucciones de seguridad de la publicación *Guía de información del producto*.

## **Lista de verificación de diagnósticos**

Nombre:

Fecha:

Dirección:

Teléfono:

Etiqueta de servicio (código de barras en la parte inferior o posterior del ordenador):

Código de servicio rápido:

Número de autorización para devolución de material (si le fue proporcionado por un técnico de asistencia de Dell):

Sistema operativo y versión:

Dispositivos:

Tarjetas de expansión:

¿Está el ordenador conectado a una red? Sí No

Red, versión y adaptador de red:

Programas y versiones:

Consulte la documentación del sistema operativo para determinar el contenido de los archivos de inicio del sistema. Si el ordenador está conectado a una impresora, imprima cada archivo. Si no, anote el contenido de cada archivo antes de llamar a Dell.

Mensaje de error, código de sonido o código de diagnóstico:

Descripción del problema y procedimientos de solución de problemas que haya realizado:

## Cómo ponerse en contacto con Dell

Los clientes de los Estados Unidos pueden llamar al 800-WWW-DELL (800-999-3355).



**NOTA:** si no dispone de una conexión a Internet activa, puede encontrar información de contacto en la factura de compra, el albarán o el catálogo de productos de Dell.

Dell proporciona varias opciones de servicio y asistencia en línea o telefónica. Puesto que la disponibilidad varía en función del país y del producto, es posible que no pueda disponer de algunos servicios en su zona. Si desea ponerse en contacto con Dell para tratar de cuestiones relacionadas con ventas, asistencia técnica o servicio al cliente:

- 1** Vaya a [support.dell.com](https://support.dell.com).
- 2** Verifique su país o región en el menú desplegable **Choose A Country/Region** (Elija un país/una región) en la parte inferior de la página.
- 3** Haga clic en **Contact Us** (Contáctenos) en el lado izquierdo de la página.
- 4** Seleccione el enlace de servicio o asistencia apropiado de acuerdo con sus necesidades.
- 5** Elija el método para ponerse en contacto con Dell que le resulte más cómodo.





# Apéndice

## Aviso de la FCC (sólo para EE.UU.)

### Clase B de la FCC

Este equipo genera, utiliza y puede emitir energía por radiofrecuencia y, si no se instala y utiliza de acuerdo con el manual de instrucciones del fabricante, puede provocar interferencias en la recepción de radio y televisión. Este equipo se ha probado y cumple con los límites establecidos para los dispositivos digitales de clase B, de conformidad con lo dispuesto en la Sección 15 de la Normativa de la FCC.

Este dispositivo cumple con la Sección 15 de la Normativa de la FCC. El funcionamiento depende de las dos condiciones siguientes:

- 1 Este dispositivo no debe provocar interferencias perjudiciales.
- 2 Este dispositivo debe aceptar cualquier interferencia recibida, incluyendo las interferencias que puedan provocar una operación indeseada.



**AVISO:** Las normas de la FCC indican que los cambios o modificaciones que no estén expresamente aprobados por Dell Inc. podrían invalidar su autoridad para utilizar este equipo.

Estos límites están diseñados para proporcionar una protección razonable contra interferencias perjudiciales en un entorno residencial. Sin embargo, no hay garantías de que no se puedan producir interferencias en un tipo de instalación determinado. Si este equipo ocasiona interferencias perjudiciales con la recepción de radio o televisión, lo cual se pueden determinar apagando y encendiendo el equipo, se aconseja intentar corregir la interfaz en una o más de las medidas siguientes:

- Reoriente la antena de recepción.
- Vuelva a colocar el sistema con respecto al receptor.
- Separe el sistema del receptor.
- Conecte el sistema a una toma de alimentación eléctrica diferente, de modo que el sistema y el receptor se encuentren en diferentes ramas del circuito.

Si es necesario, consulte a un representante de Dell Inc. o a un técnico con experiencia en radio/televisión para obtener consejos adicionales.

La información que se proporciona a continuación aparece en los dispositivos mencionados en este documento conforme a las normas de la FCC:

- Nombre del producto: Dell™ XPS™ 630i
- Número del modelo: DCDR01
- Nombre de la compañía:  
Dell Inc.  
Worldwide Regulatory Compliance & Environmental Affairs  
One Dell Way  
Round Rock, Texas 78682 USA  
512-338-4400



**NOTA:** Para obtener más información sobre normativas, consulte la *Guía de información del producto*.

## Macrovision

Este producto incorpora tecnología de protección del copyright que está protegida por patentes de EE.UU. y otros países, incluidos los números de patentes 5,315,448 y 6,836,549, así como otros derechos de propiedad intelectual. El uso de la tecnología de protección de copia de Macrovision en el producto deberá estar autorizado por Macrovision. Se prohíbe la ingeniería inversa y el desensamblaje.

# Glosario

Los términos de este glosario se incluyen sólo con fines informativos y puede que no describan las funciones incluidas con su ordenador en particular.

## A

**Acceso directo:** icono que proporciona un acceso rápido a programas, archivos, carpetas y unidades que se utilizan con frecuencia. Cuando sitúa un acceso directo en el escritorio de Windows y hace doble clic en el icono, puede abrir la carpeta o el archivo correspondiente sin necesidad de buscarlo. Los iconos de acceso directo no cambian la ubicación de los archivos. Si elimina un acceso directo, el archivo original no se ve afectado. Además, también puede cambiar el nombre de un icono de acceso directo.

**ACPI** (Advanced Configuration and Power Interface [Interfaz avanzada de configuración y energía]): utilidad del sistema operativo Microsoft® Windows® que puede configurarse para poner un ordenador en el modo de espera o de hibernación a fin de consumir lo menos posible de la energía asignada a cada dispositivo conectado al ordenador.

**Adaptador de red:** chip que proporciona funciones de red. Un ordenador puede incluir un adaptador de red en la placa base o una tarjeta PC que contenga dicho adaptador. A un adaptador de red también se le conoce como NIC (Network Interface Controller, Controladora de interfaz de red).

**AGP** (Accelerated Graphics Port [Puerto de gráficos acelerado]): puerto dedicado para gráficos que permite utilizar la memoria del sistema para tareas relacionadas con el vídeo. El AGP produce una imagen de vídeo uniforme y de color verdadero gracias a una interfaz más rápida entre los circuitos de vídeo y la memoria del ordenador.

**AHCI** (Advanced Host Controller Interface [Interfaz de controladora host avanzada]): interfaz para una controladora de host de unidad de disco duro SATA que permite al controlador de almacenamiento habilitar tecnologías como NCQ (Native Command Queuing) y el acoplamiento activo.

**ALS** (Sensor de luz ambiental): función que sirve para controlar el brillo de la pantalla.

**Archivo Léame:** archivo de texto incluido con un paquete de software o con un producto de hardware. Normalmente, los archivos “readme” (léame) proporcionan información sobre la instalación y describen mejoras o correcciones del producto que aún no se han incluido en la documentación.

**Área de notificación:** sección de la barra de tareas de Windows que contiene los iconos que proporcionan acceso rápido a los programas y a las funciones del ordenador, como el reloj, el control de volumen y el estado de la impresora. También se conoce como *bandeja del sistema*.

**ASF** (Alert Standards Format [Formato de estándares de alerta]): estándar que define un mecanismo para notificar las alertas de hardware y software a la consola de administración. ASF está diseñado para ser independiente de la plataforma y del sistema operativo.

**Asignación de memoria:** proceso por el que el ordenador asigna direcciones de memoria a ubicaciones físicas durante el arranque. Los dispositivos y el software pueden identificar entonces la información a la que accede el procesador.

## B

**BIOS** (Basic Input/Output System [Sistema básico de entrada/salida]): programa (o utilidad) que sirve de interfaz entre el hardware del ordenador y el sistema operativo. Si no sabe cómo afectan estos valores de configuración al ordenador, no los cambie. También se conoce como *configuración del sistema*.

**Bit:** la unidad más pequeña de datos que interpreta el ordenador.

**Blu-ray Disc™ (BD):** tecnología de almacenamiento óptico que ofrece una capacidad de almacenamiento de hasta 50 GB, resolución de vídeo completa de 1 080 p (se requiere televisión de alta definición [HDTV]) y hasta 7.1 canales de sonido envolvente descomprimido nativo.

**Bps** (bits por segundo): unidad estándar para medir la velocidad de transmisión de datos.

**BTU** (British Thermal Unit [Unidad térmica británica]): unidad de medida de la salida de calor.

**Bus:** ruta de comunicación entre los componentes del ordenador.

**Bus local:** bus de datos que proporciona una comunicación rápida de los dispositivos con el procesador.

**Byte:** unidad básica de datos utilizada por el ordenador. Generalmente, un byte es igual a 8 bits.

## C

**C** (Celsius): sistema de medición de temperatura según el cual 0 °C es el punto de congelación y 100 °C el de ebullición del agua.

**CA** (Corriente Alterna): forma de electricidad que suministra alimentación al ordenador cuando se enchufa el cable de alimentación del adaptador de CA a una toma de corriente eléctrica.

**Caché:** mecanismo de almacenamiento especial de alta velocidad que puede ser una sección reservada de la memoria principal o un dispositivo de almacenamiento de alta velocidad independiente. La memoria caché mejora la eficiencia de muchas operaciones del procesador.

**Caché L1:** memoria caché principal almacenada en el procesador.

**Caché L2:** memoria caché secundaria que puede ser externa al procesador o puede estar incorporada dentro de la arquitectura del mismo.

**Carné:** documento internacional para aduanas que facilita las importaciones temporales en países extranjeros. También conocido como *pasaporte para mercancías*.

**Carpeta:** espacio en un disco o unidad en el que los archivos están organizados y agrupados. Los archivos de una carpeta se pueden ver y ordenar de varias formas, por ejemplo, alfabéticamente, por fecha o por tamaño.

**CD-R (CD grabable):** versión grabable de un CD. Los datos se pueden grabar solamente una vez en un CD-R. Una vez grabado, no es posible borrar los datos ni escribir sobre ellos.

**CD-RW (CD regrabable):** versión regrabable de un CD. En un disco CD-RW se pueden escribir datos y después se pueden borrar y volver a escribir otros.

**CMOS:** tipo de circuito electrónico. Los ordenadores utilizan una pequeña cantidad de memoria CMOS, que funciona con batería, para guardar las opciones del programa de configuración del sistema, la fecha y la hora.

**COA (certificado de autenticidad):** código alfanumérico de Windows indicado en una etiqueta adhesiva del ordenador. También se denomina *Product Key* (Clave de producto) o *Product ID* (Identificación de producto).

**Código de servicio rápido:** código numérico indicado en una etiqueta adhesiva del equipo Dell™. Use el código de servicio urgente cuando llame a Dell para solicitar asistencia. Es posible que el código de servicio rápido no esté disponible en algunos países.

**Combinación de teclas:** comando que requiere que se pulsen simultáneamente varias teclas.

**Compartimento de medios:** compartimento que admite dispositivos tales como unidades ópticas, una segunda batería o un módulo Dell TravelLite™.

**Compartimento para módulos:** consulte *compartimento de medios*.

**Conector DIN:** conector redondo de seis patillas que cumple los estándares DIN (norma de la industria alemana). Se suele utilizar para conectar los conectores de los cables de ratón o teclado PS/2.

**Conector paralelo:** puerto de E/S que suele utilizarse para conectar una impresora paralelo al equipo. También se conoce como *puerto LPT*.

**Conector serie:** puerto de E/S que suele utilizarse para conectar dispositivos, como un dispositivo de bolsillo digital o una cámara digital, al ordenador.

**Configuración de discos por bandas:** técnica para distribuir los datos en varias unidades de disco. La configuración de discos por bandas puede acelerar las operaciones de recuperación de datos del almacenamiento en disco. Los equipos que utilizan esta técnica suelen permitir que los usuarios seleccionen el tamaño de la unidad de datos o el ancho de banda.

**Controlador:** software que permite al sistema operativo controlar un dispositivo, como por ejemplo, una impresora. Muchos dispositivos no funcionan correctamente si no se ha instalado el controlador adecuado en el ordenador.

**Controlador de dispositivo:** consulte *controlador*.

**Controladora:** chip que controla la transferencia de datos entre el procesador y la memoria, o entre el procesador y los dispositivos.

**Controladora de vídeo:** circuitos de una tarjeta de vídeo o de la placa base (en ordenadores con controladora de vídeo integrada) que proporcionan al ordenador, junto con el monitor, las funciones de vídeo.

**CRIMM (módulo de memoria en línea Rambus de continuidad):** módulo especial que no tiene chips de memoria y que sirve para rellenar las ranuras RIMM no utilizadas.

**Cursor:** marcador en la pantalla que indica dónde tendrá lugar la siguiente acción que se ejecute con el teclado, la superficie táctil o el ratón. Suele ser una línea continua parpadeante, un carácter de subrayado o una pequeña flecha.

## D

**DDR2 SDRAM (SDRAM de velocidad de transferencia de datos doble):** tipo de memoria SDRAM DDR que utiliza una captura previa de 4 bits y otros cambios en la arquitectura para incrementar la velocidad de la memoria a 400 MHz.

**Dell Travel Remote:** pequeño control remoto almacenado en la ranura ExpressCard de un equipo portátil que proporciona funcionalidad sencilla para acceder a contenido multimedia.

**DIMM (Dual In-line Memory Module [Módulo dual de memoria en línea]):** tarjeta de circuitos con chips de memoria que se conecta a un módulo de memoria en la placa base.

**Dirección de E/S:** dirección de la memoria RAM asociada con un dispositivo específico (como un conector serie, un conector paralelo o una ranura de expansión) y que permite al procesador comunicarse con dicho dispositivo.

**Dirección de memoria:** ubicación específica de la RAM en la que se almacenan datos temporalmente.

**Disipador de calor:** placa de metal existente en algunos procesadores que ayuda a disipar el calor.

**Dispositivo de acoplamiento:** proporciona funciones para la replicación de puertos, el tendido de cables y seguridad para adaptar el equipo portátil a un espacio de trabajo de escritorio.

**DMA (acceso directo a memoria):** canal que permite realizar determinados tipos de transferencia de datos entre la memoria RAM y un dispositivo sin la intervención del procesador.

**DMTF (Distributed Management Task Force [grupo de trabajo de administración distribuida]):** consorcio de empresas de hardware y software que desarrolla estándares de administración para entornos distribuidos de escritorio, red, empresa e Internet.

**Doble núcleo:** tecnología que permite la existencia de dos unidades físicas computacionales en el interior de un único procesador, con lo que se consigue una mayor eficacia computacional y una mejor capacidad multitarea.

**Dominio:** grupo de ordenadores, programas y dispositivos de una red que se administran como una unidad, con reglas y procedimientos comunes, y que son utilizados por un grupo específico de usuarios. Un usuario inicia una sesión en el dominio o accede a sus recursos.

**DRAM (memoria dinámica de acceso aleatorio):** memoria que almacena información en circuitos integrados que contienen condensadores.

**DSL (línea digital de abonados):** tecnología que proporciona una conexión a Internet constante y de alta velocidad a través de una línea telefónica analógica.

**Duración de la batería:** período de tiempo (en años) durante el que una batería de ordenador portátil puede agotarse y recargarse.

**DVD-R (DVD grabable):** versión grabable de un DVD. Los datos se pueden grabar solamente una vez en un DVD-R. Una vez grabado, no es posible borrar los datos ni escribir sobre ellos.

**DVD+RW (DVD regrabable):** versión regrabable de un DVD. En un disco DVD-RW se pueden escribir datos y después se pueden borrar y volver a escribir otros. (la tecnología DVD+RW es diferente a la tecnología DVD-RW).

**DVI (Digital Video Interface [Interfaz visual digital]):** estándar para la transmisión digital entre un ordenador y una pantalla de vídeo digital.

## E

**ECC (verificación y corrección de errores):** tipo de memoria que incluye circuitos especiales para comprobar la exactitud de los datos entrantes y salientes de la memoria.

**ECP** (extended capabilities port [puerto de funciones ampliadas]): diseño de conector paralelo que proporciona una transmisión de datos bidireccional mejorada. Similar a EPP, ECP utiliza acceso directo a la memoria para transferir datos y, con frecuencia, mejora el rendimiento.

**Editor de texto:** programa que se utiliza para crear y editar archivos que sólo contienen texto; por ejemplo, el Bloc de notas de Windows utiliza un editor de texto. Los editores de textos no suelen ofrecer la funcionalidad de ajuste de palabra o de formato (la opción para subrayar, cambiar fuentes, etc.).

**EIDE** (electrónica mejorada de dispositivos integrados): versión mejorada de la interfaz IDE para unidades de disco duro y de CD.

**EMI** (interferencia electromagnética): interferencia eléctrica ocasionada por radiación electromagnética.

**ENERGY STAR**®: requisitos de la Agencia de Protección Medioambiental (EPA) para disminuir el consumo global de electricidad.

**EPP** (puerto paralelo mejorado): diseño de conector paralelo que proporciona una transmisión de datos bidireccional.

**E/S** (entrada/salida): operación o dispositivo mediante el que se introducen o extraen datos del ordenador. Los teclados e impresoras son dispositivos de E/S.

**ESD** (descarga electrostática): descarga rápida de electricidad estática. La ESD puede dañar los circuitos integrados del ordenador y del ordenador de comunicaciones.

**Etiqueta de servicio:** etiqueta de código de barras del ordenador que lo identifica cuando se accede a la página Web Dell Support en [support.dell.com](http://support.dell.com) o al llamar a Dell para solicitar servicio al cliente o soporte técnico.

## F

**Fahrenheit:** escala de medición de temperatura según la cual 32 °F es el punto de congelación y 212 °F el de ebullición del agua.

**FBD** (DIMM con búfer completo): módulo DIMM con chips DRAM DDR2 y un búfer de memoria avanzado (AMB) que acelera la comunicación entre los chips SDRAM DDR2 y el sistema.

**FCC** (Federal Communications Commission [Comisión Federal de Comunicaciones]): Una agencia estadounidense responsable de aplicar las reglamentaciones relacionadas con las comunicaciones sobre cuánta radiación pueden emitir los ordenadores y otros ordenadores electrónicos.

**Formatear:** proceso que prepara una unidad o un disco para el almacenamiento de archivos. Cuando se formatea una unidad o un disco, la información existente se pierde.



**Frecuencia de actualización:** frecuencia, medida en Hz, con la que se recargan las líneas horizontales de la pantalla. A veces también se denomina *frecuencia vertical*. Cuanto mayor sea la frecuencia de actualización, menor será el parpadeo de vídeo perceptible por el ojo humano.

**Frecuencia de reloj:** velocidad, expresada en MHz, a la que funcionan los componentes del ordenador que están conectados al bus del sistema.

**FSB (bus frontal):** ruta de datos e interfaz física entre el procesador y la RAM.

**FTP (protocolo de transferencia de archivos):** protocolo estándar de Internet que se utiliza para intercambiar archivos entre ordenadores que están conectados a Internet.

## G

**G (gravedad):** unidad de medida de peso y fuerza.

**GB (gigabyte):** unidad de medida de almacenamiento de datos que equivale a 1.024 MB (1.073.741.824 bytes). Cuando se refiere al almacenamiento en unidades de disco duro, normalmente se redondea a 1000000000 bytes.

**GHz (gigahercio):** unidad de medida de frecuencia que equivale a mil millones de Hz o mil MHz. Las velocidades de los procesadores, buses e interfaces del ordenador se miden generalmente en GHz.

**GUI (interfaz gráfica de usuario):** software que interactúa con el usuario a través de menús, ventanas e iconos. La mayoría de los programas que funcionan en los sistemas operativos Windows son GUI.

## H

**HTTP (protocolo de transferencia de hipertexto):** protocolo para intercambiar archivos entre ordenadores que están conectados a Internet.

**Hyper-Threading:** Hyper-Threading es una tecnología Intel que puede mejorar el rendimiento general del equipo, al permitir que un procesador físico funcione como dos procesadores lógicos, capaces de realizar determinadas tareas simultáneamente.

**Hz (hercio):** unidad de medida de frecuencia que equivale a 1 ciclo por segundo. Los ordenadores y dispositivos electrónicos suelen medirse en kilohercios (kHz), megahercios (MHz), gigahercios (GHz) o terahercios (THz).

## I

**iAMT** (Intel® Active Management Technology [tecnología de administración activa Intel®]): proporciona una capacidad de administración de sistemas más segura, independientemente de si el equipo está encendido o apagado o de si el sistema operativo no responde.

**IC** (Circuito integrado): lámina semiconductora o chip que contiene miles o millones de minúsculos componentes electrónicos para su uso en equipos informáticos, de audio y de vídeo.

**IDE** (Integrated Device Electronics [Electrónica de dispositivos integrados]): interfaz para dispositivos de almacenamiento masivo en los que la controladora está integrada en la unidad de disco duro o en la unidad de CD.

**IEEE 1394** (Institute of Electrical and Electronics Engineers, Inc.): bus serie de alto rendimiento que se utiliza para conectar dispositivos compatibles con IEEE 1394, como cámaras digitales y reproductores de DVD, al ordenador.

**integrados**: adjetivo que generalmente se refiere a componentes que están ubicados físicamente en la placa base del equipo. También se denominan *incorporados*.

**IrDA** (Asociación de Datos por Infrarrojos): organización que crea estándares internacionales para las comunicaciones por infrarrojos.

**IRQ** (solicitud de interrupción): ruta electrónica asignada a un dispositivo específico para que éste pueda comunicarse con el procesador. Cada conexión de un dispositivo debe tener asignado un número de IRQ. Aunque dos dispositivos pueden compartir la misma asignación de IRQ, no pueden utilizarse simultáneamente.

**ISP** (proveedor de servicios de Internet): compañía que proporciona acceso a su servidor host para conectarse directamente a Internet, enviar y recibir correo electrónico y acceder a páginas Web. El ISP normalmente proporciona un paquete de software, un nombre de usuario y números de teléfono de acceso por una cuota determinada.

## K

**Kb** (kilobit): unidad de datos que equivale a 1.024 bits. Una medida de la capacidad de los circuitos integrados de memoria.

**KB**: kilobyte; unidad de datos que equivale a 1.024 bytes, aunque a menudo se redondea a 1.000 bytes.

**KHz** (kilohercios): unidad de medida de frecuencia que equivale a 1.000 Hz.

## L

**LAN** (red de área local): red de ordenadores que abarca una pequeña área. Habitualmente una LAN comprende un edificio o unos cuantos edificios próximos entre sí. Una LAN puede conectarse a otra situada a cualquier distancia a través de líneas telefónicas y ondas de radio para formar una WAN (red de área ancha).

**LCD** (pantalla de cristal líquido): tecnología utilizada en las pantallas de los ordenadores portátiles y en las pantallas planas.

**Lector de huellas dactilares**: un sensor de banda que utiliza su huella dactilar para autenticar la identidad del usuario con el fin de ayudarlo a proteger el equipo.

**LED** (diodo emisor de luz): componente electrónico que emite una luz para indicar el estado del ordenador.

**LPT** (terminal de impresión de líneas): designación para una conexión paralelo a una impresora u otro dispositivo paralelo.

## M

**Mb** (megabit): unidad de medida de la capacidad del chip de memoria que equivale a 1.024 Kb.

**MB** (megabyte): unidad de medida de almacenamiento de datos que equivale a 1.048.576 bytes. 1 MB equivale a 1024 KB. Cuando se refiere al almacenamiento en unidades de disco duro, normalmente se redondea a 1000000 bytes.

**Mbps** (megabits por segundo): un millón de bits por segundo. Esta medida suele utilizarse para velocidades de transmisión de redes y módems.

**MB/s** (megabytes por segundo): un millón de bytes por segundo. Esta medida se utiliza normalmente en la frecuencia de transferencia de datos.

**Memoria**: área de almacenamiento de datos temporal del interior del ordenador. Puesto que los datos de la memoria no son permanentes, es recomendable guardar con frecuencia los archivos mientras se trabaja con ellos y guardarlos siempre antes de apagar el equipo. El ordenador puede contener diferentes formas de memoria; por ejemplo, RAM, ROM y memoria de vídeo. A menudo la palabra memoria se utiliza como sinónimo de la RAM.

**Memoria de vídeo**: memoria formada por chips de memoria dedicados a funciones de vídeo. Generalmente, la memoria de vídeo es más rápida que la memoria del sistema. La cantidad de memoria de vídeo instalada afecta principalmente al número de colores que un programa puede mostrar.

**MHz** (megahercio): unidad de medida de frecuencia equivalente a 1 millón de ciclos por segundo. Las velocidades de los procesadores, buses e interfaces del ordenador se miden generalmente en MHz.

**Mini PCI:** estándar para dispositivos periféricos integrados especializado en las comunicaciones, como por ejemplo módems y NIC. Una minitarjeta PCI es una tarjeta externa de tamaño reducido que ofrece las mismas funciones que una tarjeta de expansión PCI estándar.

**Minitarjeta:** tarjeta pequeña diseñada para los dispositivos periféricos, como por ejemplo las NIC de comunicaciones. Una minitarjeta ofrece las mismas funciones que una tarjeta de expansión PCI estándar.

**Módem:** dispositivo que permite al ordenador comunicarse con otros ordenadores mediante líneas telefónicas analógicas. Existen tres tipos de módems: externo, tarjeta PC, e interno. Generalmente, el módem se utiliza para conectarse a Internet e intercambiar mensajes de correo electrónico.

**Modo de espera:** modo de administración de energía que cierra todas las operaciones innecesarias del ordenador para ahorrar energía.

**Modo de gráficos:** modo de vídeo que puede definirse en términos de  $x$  píxeles horizontales por  $y$  píxeles verticales por  $z$  colores. Los modos gráficos pueden mostrar una variedad ilimitada de formas y fuentes.

**Modo de hibernación:** modo de administración de energía que guarda todo el contenido de la memoria en un espacio reservado del disco duro y apaga el ordenador. Cuando se reinicia el ordenador, se recupera automáticamente la información de la memoria que se guardó en el disco duro.

**Modo de pantalla dual:** configuración de la pantalla que permite utilizar un segundo monitor como extensión de la pantalla. También se conoce como *modo de pantalla extendida*.

**Modo de pantalla extendida:** configuración de la pantalla que permite utilizar un segundo monitor como extensión de la misma. También se conoce como *modo de pantalla dual*.

**Modo de vídeo:** modo que describe la forma en que se muestran el texto y los gráficos en un monitor. El software con gráficos, como los sistemas operativos Windows, funciona en modos de vídeo que pueden definirse en términos de  $x$  píxeles horizontales por  $y$  píxeles verticales por  $z$  colores. El software de caracteres, como los editores de texto, funciona en modos de vídeo que pueden definirse en términos de  $x$  columnas por  $y$  filas de caracteres.

**Módulo de memoria:** pequeña placa de circuito impreso que contiene chips de memoria y se conecta a la placa base.

**Módulo de viaje:** dispositivo de plástico diseñado para acoplarse en el interior del compartimento para módulos y reducir el peso del ordenador.

**MP (megapíxel):** unidad de medida de resolución de imagen que se utiliza en las cámaras digitales.

**Ms** (milisegundo): unidad de medida de tiempo que equivale a una milésima de segundo. Los tiempos de acceso de los dispositivos de almacenamiento se miden a menudo en milisegundos.

## N

**NIC**: véase *adaptador de red*.

**Ns** (nanosegundo): unidad de medida de tiempo que equivale a una milmillonésima de segundo.

**NVRAM** (memoria no volátil de acceso aleatorio): tipo de memoria que conserva la información cuando el ordenador está apagado o deja de recibir corriente de la fuente de alimentación externa. La memoria NVRAM se usa para mantener la información de configuración del ordenador, por ejemplo la fecha, la hora y otras opciones de configuración del sistema que se pueden definir.

## P

**Panel de control**: utilidad de Windows que permite modificar la configuración del sistema operativo y del hardware, como por ejemplo, la configuración de la pantalla.

**Partición**: área física de almacenamiento de la unidad de disco duro que se asigna a una o más áreas lógicas de almacenamiento, conocidas como unidades lógicas. Cada partición puede contener varias unidades lógicas.

**PCI** (interconexión de componentes periféricos): bus local que admite rutas de datos de 32 y 64 bits, y que proporciona una ruta de datos de alta velocidad entre el procesador y dispositivos como el vídeo, las unidades y las redes.

**PCI Express**: modificación de la interfaz PCI que incrementa la velocidad de transferencia de datos entre el procesador y los dispositivos conectados a él. PCI Express puede transferir datos a velocidades que van desde 250 MB/seg a 4 GB/seg. Si el conjunto de chips PCI Express y el dispositivo pueden funcionar a diferentes velocidades, funcionarán a la velocidad menor.

**PCMCIA** (Personal Computer Memory Card International Association [Asociación internacional de tarjetas de memoria para ordenadores personales]): organización que establece los estándares para las tarjetas PC.

**PIO** (entrada/salida programada): método de transferencia de datos entre dos dispositivos a través del procesador como parte de la ruta de datos.

**Píxel**: punto en la pantalla del monitor. Los píxeles están ordenados en hileras y columnas para crear una imagen. La resolución de vídeo (por ejemplo, 800 x 600) se expresa como el número de píxeles en dirección horizontal por el número de píxeles en dirección vertical.

**Placa base:** placa de circuito impreso principal del ordenador. También conocida como *tarjeta maestra*.

**Plug and Play:** capacidad del ordenador de configurar dispositivos automáticamente. La característica Plug and Play permite la instalación y configuración automáticas, y proporciona compatibilidad con el hardware existente si el BIOS, el sistema operativo y todos los dispositivos también son compatibles con Plug and Play.

**POST** (autoprueba de encendido): conjunto de programas de diagnóstico, cargados automáticamente mediante el BIOS, que realizan pruebas básicas en los componentes principales del ordenador, como la memoria, las unidades de disco duro y el vídeo. Si no se detecta ningún problema durante la POST, el ordenador continúa el inicio.

**Procesador:** chip del ordenador que interpreta y ejecuta las instrucciones de los programas. A veces, al procesador se le llama CPU (Central Processing Unit [unidad central de proceso]).

**Programa de configuración:** programa que se utiliza para instalar y configurar hardware y software. El programa **setup.exe** o **install.exe** se incluye con la mayoría de paquetes de software de Windows. El *Programa de instalación* es distinto a la *configuración del sistema*.

**Programa de configuración del sistema:** utilidad que actúa de interfaz entre el hardware del ordenador y el sistema operativo. Permite establecer las opciones que puede seleccionar el usuario en el BIOS, como la fecha y la hora o la contraseña del sistema. Si no sabe cómo afectan los valores de configuración al ordenador, no cambie los de este programa.

**Protector contra sobrevoltajes:** dispositivo que evita que los picos de voltaje, producidos por ejemplo durante una tormenta eléctrica, lleguen al ordenador a través de la toma eléctrica. Los protectores contra sobrevoltajes no protegen de rayos o disminuciones excesivas de tensión mayores del 20 por ciento por debajo del nivel normal de tensión en la línea de CA.

Las conexiones de red no están protegidas por los protectores contra sobrevoltajes. Desconecte siempre el cable del conector de red durante una tormenta eléctrica.

**Protegido contra escritura:** se refiere a archivos o soportes que no se pueden modificar. Utilice la protección contra escritura si desea impedir que se cambien o se destruyan los datos. Para proteger contra escritura un disquete de 3,5 pulgadas, deslice su lengüeta de protección hacia la posición abierta.

**PS/2** (personal system/2): tipo de conector al que se conecta un teclado, ratón o teclado numérico compatibles con PS/2.

**Puerto IR del consumidor:** puerto situado en la parte frontal del equipo que permite que Dell Travel Remote pueda controlar ciertas aplicaciones de software en algunos sistemas. En otros sistemas, este puerto permite transmitir datos entre el equipo y los dispositivos compatibles con infrarrojos sin utilizar una conexión de cable.

**PXE** (entorno de ejecución de preinicio): estándar WfM (Wired for Management) que permite configurar e iniciar de forma remota ordenadores conectados a una red que no disponen de sistema operativo.

## R

**RAID** (matriz redundante de discos independientes): método para proporcionar redundancia de datos. Algunas implementaciones comunes de RAID incluyen RAID 0, RAID 1, RAID 5, RAID 10 y RAID 50.

**RAM** (memoria de acceso aleatorio): área principal de almacenamiento temporal para datos e instrucciones de programas. La información almacenada en la RAM se pierde cuando se apaga el ordenador.

**Ranura de expansión:** conector situado en la placa base de algunos ordenadores en el que se inserta una tarjeta de expansión para la conexión al bus del sistema.

**Resolución:** nitidez y claridad de imagen que proporciona una impresora o que presenta un monitor. Cuanta más alta es la resolución, más nítida es la imagen.

**Resolución de vídeo:** véase *resolución*.

**RFI** (radio frequency interference [interferencia de radiofrecuencia]): interferencia que se genera en radiofrecuencias comunes, de 10 kHz a 100 000 MHz. Las radiofrecuencias están en el extremo más bajo del espectro de frecuencia electromagnética y tienen más posibilidades de ser objeto de interferencias que las radiaciones de frecuencia más alta, como las de infrarrojos y luz.

**ROM** (memoria de sólo lectura): memoria que almacena datos y programas que el ordenador no puede eliminar ni grabar. La memoria ROM, a diferencia de la RAM, conserva su contenido incluso después de que se apague el ordenador. Algunos programas esenciales para el funcionamiento del ordenador residen en la memoria ROM.

**Rpm** (revoluciones por minuto): número de revoluciones que se producen por minuto. La velocidad de la unidad de disco duro a menudo se mide en r.p.m.

**RTC** (reloj en tiempo real): reloj que funciona con batería situado en la placa base y que conserva la fecha y la hora después de que se apague el ordenador.

**RTCST** (restablecimiento del reloj en tiempo real): puente situado en la placa base de algunos ordenadores que puede utilizarse para solucionar problemas.

## S

**SAI** (Sistema de Alimentación Ininterrumpida): fuente de alimentación de reserva que se utiliza cuando se produce una interrupción de la alimentación o una caída a un nivel de voltaje inaceptable. Un SAI mantiene funcionando el equipo durante un periodo limitado cuando no hay energía eléctrica. Los sistemas SAI generalmente proporcionan protección contra sobrevoltajes y también pueden ofrecer regulación de voltaje. Los sistemas SAI pequeños proporcionan alimentación de batería durante varios minutos, a fin de permitir el cierre del ordenador.

**SAS**: SCSI de conexión serie; versión en serie y más rápida de la interfaz SCSI (a diferencia de la arquitectura paralela SCSI original).

**SATA** (ATA serie): versión en serie y más rápida de la interfaz ATA (IDE).

**ScanDisk**: utilidad de Microsoft que comprueba los archivos, las carpetas y la superficie del disco duro en busca de errores. ScanDisk a menudo se ejecuta cuando se reinicia el ordenador después de haber dejado de responder.

**SCSI** (Small Computer System Interface [Interfaz estándar de ordenadores pequeños]): interfaz de alta velocidad que se utiliza para conectar dispositivos a un ordenador, como unidades de disco duro, unidades de CD, impresoras y escáneres. La interfaz SCSI puede conectar muchos dispositivos mediante una sola controladora. Se puede acceder a los dispositivos mediante un número de identificación individual situado en el bus de la controladora SCSI.

**SDRAM** (memoria dinámica de acceso aleatorio síncrona): tipo de DRAM sincronizada con la frecuencia de reloj óptima del procesador.

**SDRAM DDR** (SDRAM de velocidad doble de datos): tipo de SDRAM que duplica la velocidad del ciclo de la ráfaga de datos, lo cual mejora el rendimiento del sistema.

**Secuencia de inicio**: especifica el orden de los dispositivos desde los que el ordenador intenta iniciar.

**Sensor de infrarrojos**: puerto que permite la transmisión de datos entre el equipo y los dispositivos compatibles con infrarrojos sin tener que utilizar una conexión de cable.

**SIM** (Subscriber Identity Module [Módulo de identificación del abonado]): una tarjeta SIM contiene un microchip que cifra las transmisiones de datos y voz. Las tarjetas SIM se pueden utilizar en teléfonos u ordenadores portátiles.

**Smart Card**: tarjeta incorporada con un procesador y un chip de memoria. Las tarjetas smart se pueden usar para autenticar un usuario en ordenadores que admiten tarjetas smart.

**Software antivirus**: programa diseñado para identificar, aislar y/o eliminar los virus del ordenador.



**Sólo lectura:** se refiere a datos o archivos que se pueden ver, pero que no se pueden modificar ni eliminar. Un archivo puede tener un tipo de acceso de sólo lectura si:

- Reside en un disquete, CD o DVD protegido físicamente contra escritura.
- Se encuentra en un directorio de la red y el administrador del sistema ha asignado derechos sólo a determinadas personas.

**Soporte iniciable:** CD, DVD o disquete que se puede utilizar para iniciar el equipo. Asegúrese de que tiene un CD, DVD o disquete iniciable disponible por si se daña la unidad de disco duro o por si el equipo tiene un virus. El soporte multimedia *Drivers and Utilities* (Controladores y utilidades) es un ejemplo de soporte iniciable.

**S/PDIF** (Sony/Philips Digital Interface [interfaz digital Sony/Philips]): formato de archivo de transferencia de audio que permite transferir audio de un archivo a otro sin necesidad de convertirlo a un formato analógico, lo que podría ir en detrimento de la calidad del archivo.

**Strike Zone™:** área reforzada de la plataforma que protege la unidad de disco duro actuando como dispositivo de insonorización cuando el ordenador experimenta un golpe resonante o se cae (ya esté encendido o apagado).

**SVGA** (supermatriz de gráficos de vídeo): estándar de vídeo para tarjetas y controladoras de vídeo. Las resoluciones SVGA más comunes son 800 x 600 y 1024 x 768.

El número de colores y la resolución que puede mostrar un programa depende de las capacidades del monitor, del dispositivo de vídeo y de sus controladoras, así como de la cantidad de memoria de vídeo instalada en el equipo.

**S-vídeo y salida de TV:** conector que se utiliza para conectar un TV o un dispositivo de audio digital al equipo.

**SXGA** (matriz de gráficos superampliada): estándar de vídeo para tarjetas y controladoras de vídeo que admite resoluciones de hasta 1.280 x 1.024.

**SXGA+** (matriz de gráficos superampliada plus): estándar de vídeo para tarjetas y controladoras de vídeo que admite resoluciones de hasta 1.400 x 1.050.

## T

**TAPI** (interfaz de programación de aplicaciones de telefonía): interfaz que permite utilizar los programas de Windows con una amplia gama de dispositivos de telefonía, como los de voz, datos, fax y vídeo.

**Tapiz:** diseño o imagen de fondo del escritorio de Windows. El papel tapiz se puede cambiar mediante el Panel de control de Windows. También puede digitalizar su fotografía favorita y utilizarla como papel tapiz.

**Tarjeta de expansión:** placa de circuito impreso que está instalada en una ranura de expansión de la placa base en algunos ordenadores y que amplía las prestaciones del ordenador. Pueden ser, entre otras, tarjetas de vídeo, de módem o de sonido.

**Tarjeta ExpressCard:** Una tarjeta de E/S extraíble que cumpla el estándar PCMCIA. Algunos de los tipos más habituales de tarjetas ExpressCard son los módems y los adaptadores de red. Las tarjetas ExpressCard soportan ambos estándares PCI Express y USB 2.0.

**Tarjeta PC:** tarjeta de E/S extraíble que cumple el estándar de PCMCIA. Algunos de los tipos más habituales de PC Card son los módems y los adaptadores de red.

**Tarjeta PC extendida:** tarjeta PC que sobresale de la ranura para tarjeta PC cuando está instalada.

**Tecnología inalámbrica Bluetooth®:** estándar de tecnología inalámbrica para dispositivos interconectados de corto alcance (9 m) que permite que los dispositivos activados se reconozcan entre sí automáticamente.

**Tiempo de funcionamiento de la batería:** período de tiempo (en minutos u horas) durante el que una batería de ordenador portátil carga el ordenador.

## U

**UAC:** User Account Control (Control de cuentas del usuario); función de seguridad de Microsoft Windows Vista® que, si se activa, proporciona una capa adicional de seguridad entre las cuentas del usuario y el acceso a la configuración del sistema operativo.

**UMA** (Unified Memory Allocation [Asignación de memoria unificada]): memoria del sistema asignada dinámicamente al vídeo.

**Unidad de CD-RW:** unidad que puede leer CD y grabar en discos CD-RW (CD regrabables) y CD-R (CD grabables). Puede grabar múltiples veces en discos CD-RW, pero sólo puede grabar una vez en discos CD-R.

**Unidad de CD-RW/DVD:** unidad, conocida también como unidad combinada, que puede leer CD y DVD, así como grabar en discos CD-RW (regrabables) y CD-R (grabables). Puede grabar múltiples veces en discos CD-RW, pero sólo puede grabar una vez en discos CD-R.

**Unidad de disco duro:** unidad que lee y graba datos en un disco duro. Los términos “unidad de disco duro” y “disco duro” suelen utilizarse indistintamente.

**Unidad de DVD+RW:** unidad que puede leer DVD y la mayoría de los CD, así como grabar en DVD+RW (DVD regrabables).

**Unidad óptica:** unidad que utiliza tecnología óptica para leer datos de discos CD, DVD o DVD+RW y grabar en ellos. Son unidades ópticas las unidades de CD, DVD, CD-RW y combinadas CD-RW/DVD, por ejemplo.

**Unidad Zip:** unidad de disquete de alta capacidad desarrollada por Iomega Corporation que utiliza discos extraíbles de 3,5 pulgadas denominados discos Zip. Los discos Zip son ligeramente más grandes que los normales, aproximadamente el doble de gruesos y almacenan hasta 100 MB de datos.

**USB (bus serie universal):** interfaz de hardware para dispositivos de baja velocidad como un teclado, un ratón, una palanca de mando, un escáner, un juego de altavoces, una impresora, dispositivos de banda ancha (DSL y módems por cable), dispositivos de imágenes y dispositivos de almacenamiento, todos ellos compatibles con USB. Los dispositivos se enchufan directamente en un zócalo de 4 patas existente en el equipo o en un concentrador de varios puertos que se conecta al equipo. Los dispositivos USB pueden conectarse y desconectarse mientras el equipo está encendido y también pueden conectarse entre sí formando una conexión en secuencia.

**UTP (Unshielded Twisted Pair [Par trenzado no apantallado]):** tipo de cable utilizado en la mayoría de las redes telefónicas y en algunas redes de ordenadores. Los pares de cables sin blindaje están trenzados para proteger frente a las interferencias electromagnéticas, en lugar de usar una funda metálica alrededor de cada par de cables para evitar las interferencias.

**UXGA (Ultra eXtended Graphics Array [Matriz de gráficos ultra ampliada]):** estándar de vídeo para tarjetas y controladoras de vídeo que admite resoluciones de hasta 1.600 x 1.200.

**V (voltio):** unidad de medida del potencial eléctrico o la fuerza electromotriz. Aparece una V en una resistencia de 1 ohmio cuando pasa por ella una intensidad de 1 amperio.

## V

**Velocidad del bus:** velocidad, expresada en MHz, a la que un bus puede transferir información.

**Virus:** programa diseñado para ocasionar problemas o destruir datos almacenados en el ordenador. Un programa de virus pasa de un ordenador a otro a través de un disco infectado, de software descargado de Internet o de archivos que se adjuntan al correo electrónico. Cuando se inicia un programa infectado, también se inicia el virus integrado.

Un tipo común de virus es el de inicialización, que se almacena en los sectores de inicialización de un disco flexible. Si se deja el disco flexible en la unidad al cerrar y apagar el equipo, éste se infecta cuando lee los sectores de inicialización del disco flexible en busca del sistema operativo. Una vez que el equipo está infectado, el virus de inicio puede reproducirse en todos los discos en los que se lea o escriba en ese equipo hasta que se erradique el virus.

## W

**W** (vatio): unidad de medida de la potencia eléctrica, mecánica y térmica. Un vatio es 1 amperio de corriente que fluye a 1 voltio.

**Wh** (vatios por hora): unidad de medida utilizada generalmente para indicar la capacidad aproximada de una batería. Por ejemplo, una batería de 66 WHr puede proporcionar 66 W de potencia para 1 hora o 33 W para 2 horas.

**WLAN**: red de área local inalámbrica. Serie de ordenadores interconectados que se comunican entre ellos a través de las ondas del aire mediante puntos de acceso o enrutadores inalámbricos para proporcionar acceso a Internet.

**WWAN**: Wireless Wide Area Network. Red inalámbrica de datos de alta velocidad que utiliza tecnología móvil y cubre un área geográfica mucho mayor que el área geográfica de la WLAN.

**WXGA** (Wide-aspect eXtended Graphics Array [matriz de gráficos ampliada de aspecto ancho]): estándar de vídeo para tarjetas y controladoras de vídeo que admite resoluciones de hasta 1 280 x 800.

## X

**XGA** (matriz de gráficos ampliada): estándar de vídeo para tarjetas y controladoras de vídeo que admite resoluciones de hasta 1.024 x 768.

## Z

**ZIF** (fuerza de inserción cero): tipo de zócalo o conector que permite instalar o extraer un chip del ordenador sin necesidad de ejercer presión en el chip ni en el zócalo.

**Zip**: formato común de compresión de datos. Los archivos que han sido comprimidos con el formato Zip se denominan archivos Zip y suelen tener la extensión de nombre de archivo **.zip**. Una clase especial de archivo comprimido zip es el archivo autoextraíble, que tiene una extensión de nombre de archivo **.exe**. Puede descomprimir un archivo autoextraíble haciendo doble clic sobre él.

# Índice

## A

- alimentación
  - acondicionadores de línea
  - dispositivos de protección
  - modo de espera, 45
  - modo de hibernación, 46, 48-49
  - modo de suspensión, 49
  - opciones, 46
  - opciones, combinaciones, 47
  - problemas, 124
  - supresores de sobretensiones  
UPS
- asistencia
  - ponerse en contacto con Dell, 159
- Asistente para transferencia de archivos y configuraciones, 34
- asistentes
  - Asistente para transferencia de archivos y configuraciones, 34
- audio digital S/PDIF
  - activación, 72
- Auriculares Dolby,
  - configuración, 73

## B

- batería
  - problemas, 115

BIOS, 91

- botón
  - encendido, 20

## C

- CD, 53
  - reproducción, 51
  - sistema operativo, 18
- CD del sistema operativo, 18
- códigos de sonido, 104
- Comprobación de disco, 117
- conexión
  - dispositivo de audio, 56
  - TV, 56
- conexión a Internet
  - acerca de, 32
  - configuración, 32
  - opciones, 32
- configuración de CMOS
  - eliminación, 101
- configuraciones
  - programa de configuración del sistema, 91
- conflictos
  - incompatibilidades de software y hardware, 110, 137
- conflictos de IRQ, 110, 137

- contraseña
  - eliminación, 99
  - puede, 99
- Contrato de licencia de usuario
  - final, 13
- controladores, 133
  - acerca de, 133
  - identificación, 133
  - reinstalación, 134
- copiar CD
  - cómo, 53
  - consejos prácticos, 55
  - información general, 53
- copiar DVD
  - cómo, 53
  - consejos prácticos, 55
  - información general, 53

## D

- Dell
  - ponerse en contacto, 159
- Dell Diagnostics, 111
- Dell, página Web de asistencia, 15
- DellConnect, 154
- diagnóstico
  - códigos de sonido, 104
- diagnósticos
  - Dell, 111
- dispositivo de audio
  - activación, 72
  - conexión, 56

- documentación
  - Contrato de licencia de usuario
    - final, 13
  - en línea, 15
  - ergonomía, 13
  - garantía, 13
  - Guía de información del producto, 13
  - normativa, 13
  - seguridad, 13
- DVD, 53
  - reproducción, 51

## E

- equipo
  - códigos de sonido, 104
  - no responde, 120
  - restaurar al estado anterior, 138
  - se bloquea, 120-121
- escáner
  - problemas, 126
- especificaciones, 147
- Etiqueta de servicio, 14
- etiquetas
  - Etiqueta de servicio, 14
  - Microsoft Windows, 14

## F

- Factory Image Restore, 141, 143

## **G**

Guía de información del producto, 13

## **H**

hardware

- códigos de sonido, 104
- conflictos, 110, 137
- Dell Diagnostics, 111
- unidades, configuración RAID, 79

## **I**

IEEE 1394

- problemas, 119

impresora

- cable, 39
- conexión, 32, 39
- configuración, 32, 39
- problemas, 125
- USB, 39

indicador de alimentación, 130

indicador luminoso de alimentación

- condiciones, 124

información sobre ergonomía, 13

información sobre la garantía, 13

información sobre normativas, 13

iniciar

- desde un dispositivo USB, 97

Inicio de Dell Diagnostics desde la unidad de disco duro, 111

Inicio de los Diagnósticos Dell desde el CD Drivers and Utilities (Controladores y utilidades), 112

instrucciones de seguridad, 13

## **L**

lector de tarjetas multimedia  
uso, 74

## **M**

matriz RAID, crear, 85

memoria

- problemas, 122

mensajes

- error, 117

mensajes de error

- códigos de sonido, 104
- problemas, 117

modo de espera, 45

modo de hibernación, 46, 48-49

modo de suspensión  
acerca de, 49

monitor

- conectar dos, 41-42
- conectar DVI, 41-42
- conectar TV, 41-42
- conectar VGA, 41-42

- configuración de la pantalla, 43
- difícil de leer, 128
- en blanco, 128
- modo de clonación, 43
- modo de escritorio ampliado, 43

## **N**

- números de teléfono, 159

## **O**

- ordenador
  - especificaciones, 147

## **P**

- página Web de asistencia, 15

- PC Restore, 141

- ponerse en contacto con
  - Dell, 159

- problemas

- ajuste del volumen, 127
- alimentación, 124
- batería, 115
- códigos de sonido, 104
- condiciones del indicador
  - luminoso de alimentación, 124
- conflictos, 110, 137
- Dell Diagnostics, 111
- el equipo no responde, 120
- el equipo se bloquea, 120-121

- el monitor está en blanco, 128
- el programa no responde, 120
- el programa se bloquea, 120
- escáner, 126
- general, 120
- IEEE 1394, 119
- impresora, 125
- la pantalla está en blanco, 128
- memoria, 122
- mensajes de error, 117
- monitor difícil de leer, 128
- pantalla azul, 121
- pantalla difícil de leer, 128
- ratón, 123
- red, 124
- software, 120-121
- teclado, 119
- unidad CD-RW, 117
- unidad de disco duro, 117
- unidad óptica, 116
- unidades, 116
- volver al estado anterior, 138

- programa de configuración del sistema, 91
- entrar, 91
- opciones, 93
- pantallas, 92
- propiedades de opciones de energía, 46

## **R**

- RAID
  - configuración, 79



ratón  
problemas, 123

red  
problemas, 124

reproducir CD, 51

reproducir DVD, 51

ResourceCD

Dell Diagnostics, 111

Restaurar sistema, 138

## **S**

S.M.A.R.T, 110

secuencia de inicio

cambiar, 97-98

valores de la opción, 96

sistema de alimentación

ininterrumpible. Consulte

UPS

sistema operativo

reinstalación, 18

soporte, 144

software

conflictos, 110, 137

problemas, 120-121

solución de problemas

conflictos, 110, 137

Dell Diagnostics, 111

restaurar al estado anterior, 138

Solucionador de problemas de

hardware, 110, 137

Solucionador de problemas de  
hardware, 110, 137

## **T**

teclado

problemas, 119

transferencia de información a  
un equipo nuevo, 34

TV

conectar al ordenador, 41-42

conexión, 56

## **U**

unidad CD-RW

problemas, 117

unidad de disco duro

problemas, 117

Unidad de Flex Bay

Lector de tarjetas multimedia, 20

unidad óptica

problemas, 116

unidades

problemas, 116

RAID, 79

UPS

USB

iniciar desde dispositivo, 97

## **V**

- volumen
  - ajuste, 127

## **W**

### Windows Vista

- Factory Image Restore, 141
- modo de hibernación, 49
- modo de suspensión, 49
- Restaurar sistema, 138

### Windows XP

- Asistente para transferencia de archivos y configuraciones, 34
- modo de espera, 45
- modo de hibernación, 46
- PC Restore, 141
- reinstalación, 18
- Restaurar sistema, 138
- Solucionador de problemas de hardware, 110, 137
- Volver al controlador anterior, 134-135